

evOLUTION®

evolutionpowertools.com

MITRE SAW STAND+

Original Instructions

Originalbetriebsanleitung
Instrucciones Originales
Instructions Originales
Notice Originale
Oryginalna Instrukcja
Originele Instructies
Ursprungliga Instruktioner

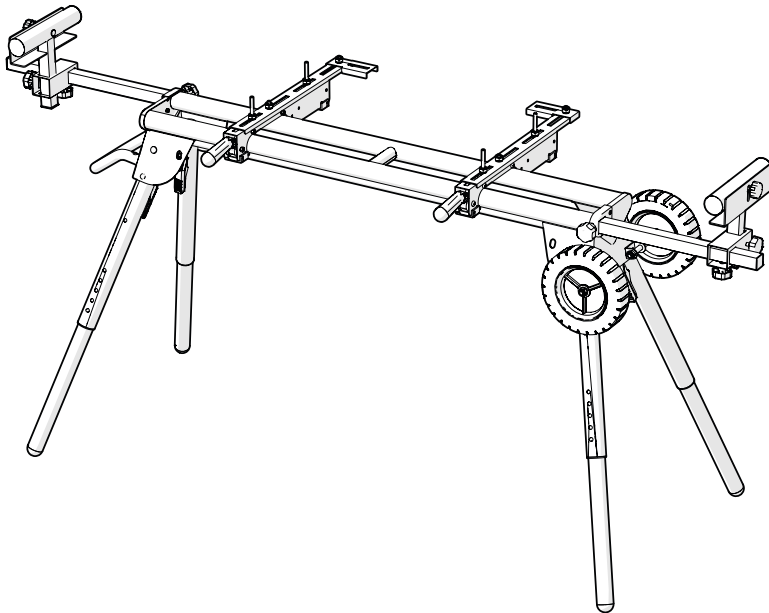

IMPORTANT

Please read these operating and safety instructions carefully and completely.

For your own safety, if you are uncertain about any aspect of using this equipment please access the relevant technical helpline, the number of which can be found on the Evolution Power Tools website.

We operate several helplines throughout our worldwide organization, but technical help is also available from your supplier.

WEB

www.evolutionpowertools.com

EMAIL

UK: customer.services@evolutionpowertools.com

US: evolutioninfo@evolutionpowertools.com

GUARANTEE

Congratulations on your purchase of an Evolution Power Tools Machine. Please complete your product registration 'online' as explained on the leaflet included with this machine. This will enable you to validate your machine's guarantee period via Evolution's website by entering your details and thus ensure prompt service if ever needed.

We sincerely thank you for selecting a product from Evolution Power Tools.

Evolution Power Tools reserves the right to make improvements and modifications to the product design without prior notice.

Please refer to the guarantee registration leaflet and/or the packaging for details of the terms and conditions of the warranty.

SPECIFICATIONS

	UK/EU	USA
Max loading weight	300kg	661lbs
Max stand height	840mm	3ft
Min stand height	615mm	2ft
Max support arm width	3.15m	10ft
Min support arm width	1.3m	4ft
Max workpiece length	4m	157.5"
Weight (excluding saw)	23.3kg	51.4lbs

PRODUCT OVERVIEW

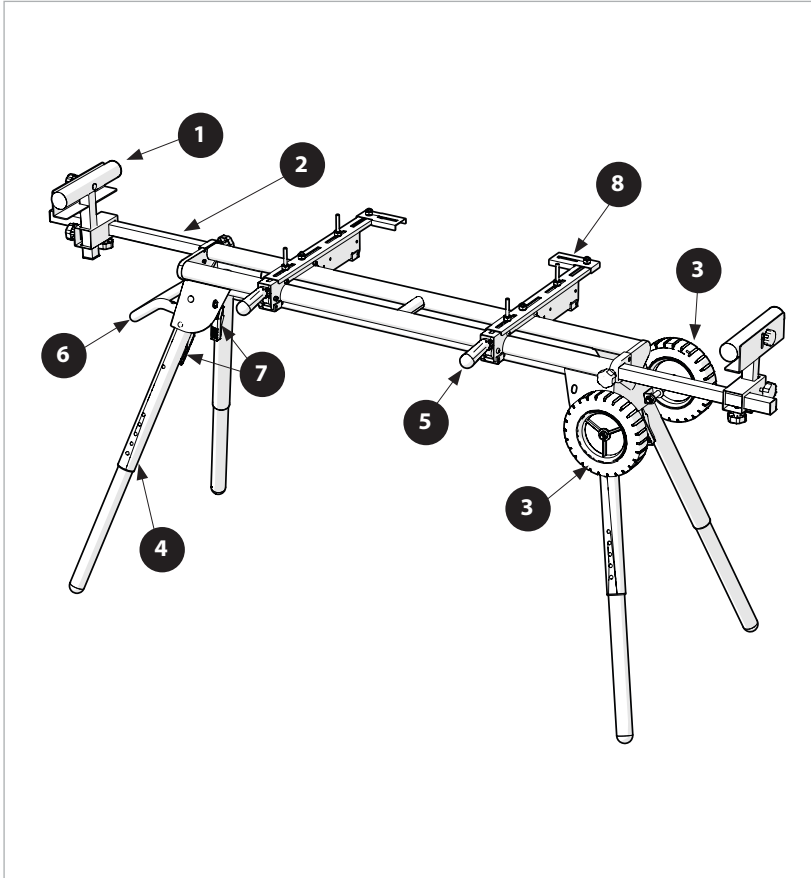

- 1. MATERIAL SUPPORT
- 2. EXTENSION RAIL
- 3. WHEEL
- 4. HEIGHT ADJUSTABLE LEGS
- 5. QUICK-RELEASE SAW BRACKET
- 6. HANDLE
- 7. LEG LOCKING LEVERS
- 8. UNIVERSAL BRACKET EXTENSION

PARTS SUPPLIED

Description	005-0005
Instruction Manual	✓
Universal bracket extension	✓
Mounting bracket	✓
Work supports	✓
Work support brackets	✓
Locking knobs (16mm)	✓
Locking knobs (24mm)	✓
Wheels	✓
Handle	✓

FIXINGS SUPPLIED

Wheel assembly	
Shaft	x1
Flat washer 12mm	x2
Flat washer 10mm	x2
Nut M10	x2
Handle assembly	
Socket head cap screw M8 x 20mm	x2
Spring washer 8mm	x2
Flat washer 8mm	x2
Work support brackets	
Wheel handle screw M8 x 24mm	x2
Wheel handle screw M8 x 18mm	x4
Wheel handle screw M6	x2
Universal saw bracket hardware	
M6 Coach Bolts 60mm	x4
M6 Coach Bolts 40mm	x4
M6 Coach Bolts 30mm	x4
M6 Coach Bolts 20mm	x6
M6 Plain Washer M6 x 16 x 2mm	x10
M6 Plain Washers ID=M6 x OD=20 x 2mm	x4
M6 Spring Washer	x10
M6 Plain Nuts	x10

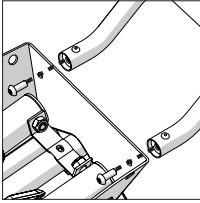

Fig. 1

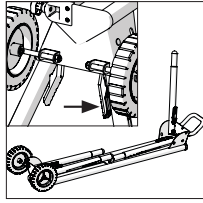

Fig. 2

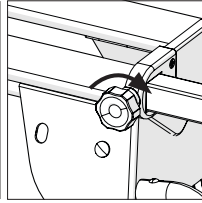

Fig. 3

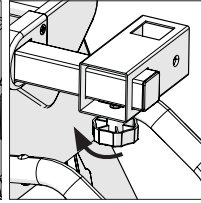

Fig. 4

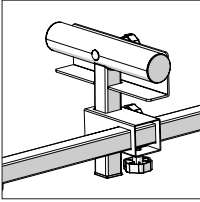

Fig. 5

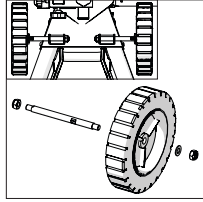

Fig. 6

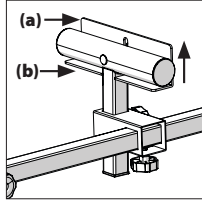

Fig. 7

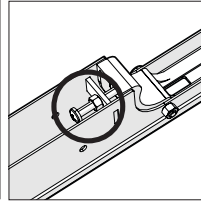

Fig. 8

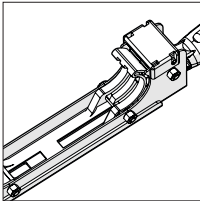

Fig. 9

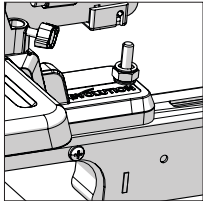

Fig. 10

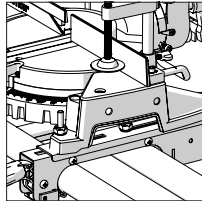

Fig. 11

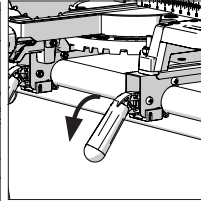

Fig. 12

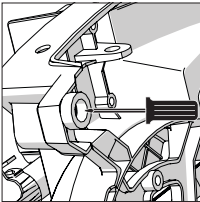

Fig. 13

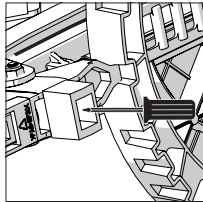

Fig. 14

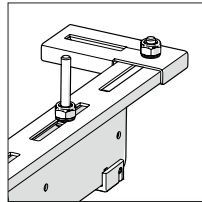

Fig. 15

LABELS & SYMBOLS

WARNING: Do not operate this machine if warning and/or instruction labels are missing or damaged. Contact Evolution Power Tools for replacement labels.

Note: All or some of the following symbols may appear in the manual or on the product.

Symbol	Description
	Wear Safety Goggles
	Wear Ear Protection
	Wear Dust Protection
	Read Instructions
	Warning
	Trim - Waste Collection & Recycling

GENERAL SAFETY INSTRUCTIONS

Read these instructions before using this mitre saw stand. Do not modify or use this stand for any purpose other than that for which it was designed.

- **Keep work area clear of obstructions and well ventilated.** Clutter makes accidents more likely.
- **Consider the work area environment.** Do not use power tools in damp or wet conditions. Keep the work area well lit.
Do not use power tools in the presence of flammable liquids or gases.
- **Keep children and bystanders away.** Visitors are a distraction and are difficult to protect and are unlikely to have any knowledge of safety procedures.
- **Store idle equipment.** Preferably in a locked dry cupboard.
- **Safety Glasses.** Approved safety glasses should be worn by the operator and any assistants when using a mitre saw.
- **Stay alert.** A moment's inattention when operating power tools may result in serious personal injury. Do not use if tired or under the influence of drugs, alcohol or medication.
- **Do not overreach.** Keep proper footing and balance at all times.

STAND-SPECIFIC SAFETY INSTRUCTIONS

- For maximum stability use the mitre stand only on a flat, level surface.
- Be careful when raising or lowering the stand to prevent trapped fingers or hands.
- Ensure that the snap buttons on each leg are in the locked position. This will ensure that the stand remains rigid during cutting operations.
- Do not step or climb on the stand.
- Before operation ensure that the mitre saw is securely fastened to the stand to prevent unwanted movement of the saw.
- Ensure that the material supports are locked in place before use.
- Do not overload the side extension arms.
- Do not use if the stand becomes damaged in any way.

ASSEMBLY INSTRUCTIONS

ATTACHING THE HANDLE

Place the screws through the holes in the handle and secure onto the end of the stand. **(fig.1)**

DEPLOYING THE LEGS

Note: It is much easier to set up or knock down the stand without a saw being attached.

- Squeeze the leg locking lever **(Fig. 2)** to release the locking pin and deploy the leg. Repeat on all 4 legs.

ATTACHING WORK SUPPORT ARMS

- Screw the 24mm locking knobs in place to secure the guide rails on each side. **(Fig. 3)**
- Slide the work support brackets onto the extension arms and lock in place with a locking knob **(Fig. 4)**
- Insert the work support post into the bracket and lock in place using a locking knob. **(Fig. 5)**

ATTACHING THE WHEELS

Place the wheel onto the axle and secure with the appropriate fixings **(Fig.6)**

For Normal Cutting Operations:

- The top of the post(s) should be level with the surface of the mitre Saw's rotary table.
- The extension arm(s) should be positioned to give maximum support to the workpiece.

For Repetitive Cutting Operations:

- The 'stop face' **(Fig.7a)** can be raised to act as a workpiece stop at the required distance from the saw blade.
- Loosen the locking knob and raise the stop face to its highest position **(Fig.7)**, then tighten the locking knob.
- The required work support should be adjusted so that the 'stop shelf' **(Fig. 7b)** is level with the mitre saw rotary table and is facing the saw.
- Adjust the relevant extension arm until the 'stop face' is at the required distance.

CHECKING AND ADJUSTING THE SAW MOUNTING BRACKET CLAMPING PRESSURE

The pressure exerted by the clamping mechanism within a saw mounting bracket can be adjusted. The clamping pressure of each bracket should be checked before it is attached to a mitre saw. When fitted across the mitre saw stand's two main crossbars, and with the locking handle in the down (locked) position, a bracket should be firm and exhibit no signs of movement. Excessive force to deploy the locking lever to the down position should be avoided. Gently pressing the lever downwards with the palm of a hand should be all the force needed to operate the locking lever.

To adjust the clamping pressure:

- Turn the clamp upside down to reveal the mechanism.
- Loosen the locking nut. **(Fig. 8)**
- Turn the adjustment screw **(Fig. 9)** clockwise to increase the clamping pressure. Turn the screw counter-clockwise to decrease the clamping pressure.
- Tighten the locknut when adjustment is successfully completed.

MOUNTING EVOLUTION MITRE SAW TO THE MITRE STAND

Note: The Evolution Mitre Saw Stand is suitable for most Evolution Mitre Saws.

- Attach the machine to the saw mounting brackets using suitable bolts, washers and locknuts etc. The locking handles must be positioned to the front of the mitre saw. **(Fig. 10)**
- Ensure that the fixings used do not protrude so far through the base of the machine that they interfere with any other parts of the Mitre Saw. Only tighten 'finger tight' at this stage.
- Hook the front of the brackets over the front of the mitre saw stands main frame tubular crossbar.
- Push the back of the brackets down to engage them onto the mitre saw stands crossbars. **(Fig. 11)**
- Lock the brackets into place by gently depressing the locking levers. **(Fig. 12)**
- If necessary re-position the mitre saw on the brackets so that the machines fence aligns as near centrally with the rear tubular crossbar of the mitre stand as possible. This will ensure the greatest stability of the machine and mitre saw stand during cutting operations.
- When the mitre saw is correctly positioned on the stand, securely tighten the four (4) mounting bolts.

MOUNTING UNUSUAL/UNCOMMON MITRE SAWS

- Remove and safely store the four plastic feet from underneath the base of the mitre saw. **(Fig. 13)**
- Remove and safely store the stability block from underneath the positive stop locking lever. **(Fig. 14)**

If your mitre saw base does not directly align with the mounting brackets, the supplied bracket extension can be used.

This can be used on the front or rear of the mounting brackets to accommodate your specific mitre saw.

Secure the bracket extension onto the mounting bracket using the M6 x 60mm coach bolts. **(Fig.15)**

Note: Usually the machine's fence should align as closely as possible with the centre-line of the mitre saw stand rear crossbar.

MAINTENANCE

Never use solvents to clean plastic parts, as solvents can damage them. Clean only with a soft, slightly damp cloth.

WICHTIG

Lesen Sie diese Betriebs- und Sicherheitsanweisungen bitte sorgfältig und vollständig durch.

Sollten Sie sich hinsichtlich der Anwendung des Elektrowerkzeugs unsicher fühlen, kontaktieren Sie zu Ihrer eigenen Sicherheit unsere technische Helpline, deren Nummer auf der Website von Evolution Power Tools zu finden ist.

Wir bieten weltweit eine Vielzahl von Helplines an. Technische Hilfe ist jedoch auch über Ihren Einzelhändler verfügbar.

INTERNET

www.evolutionpowertools.com

E-MAIL

UK: customer.services@evolutionpowertools.com

USA: evolutioninfo@evolutionpowertools.com

GARANTIE

Wir gratulieren Ihnen zum Kauf einer Maschine von Evolution Power Tools. Folgen Sie den Anweisungen des beliegenden Merkblattes und registrieren Sie Ihr Produkt „online“. Hierdurch aktivieren Sie die Garantiefrist Ihrer Maschine über die Evolution-Website. Geben Sie zu diesem Zweck einfach Ihre Kontaktdaten ein und sichern Sie sich einen schnellen Kundenservice, wann immer Sie ihn brauchen.

Wir danken Ihnen, dass Sie sich für ein Produkt von Evolution Power Tools entschieden haben. Evolution Power Tools behält sich das Recht vor, ohne vorherige Mitteilung konstruktive Verbesserungen und Änderungen am Produkt vorzunehmen.

Die Garantiebedingungen finden Sie auf dem Merkblatt zur Garantieregistrierung und/oder der Verpackung.

TECHNISCHE DATEN

	GB/EU	USA
Maximal zulässiges Gewicht	300 kg	661 lbs
Maximale Standhöhe	840 mm	3 ft
Minimale Standhöhe	615 mm	2 ft
Maximale Breite der Tragarme	3,15 m	10 ft
Minimale Breite der Tragarme	1,3 m	4 ft
Maximale Länge der Werkstücke	4 m	157,5 Zoll
Gewicht (ohne Säge)	23,3 kg	51,4 lbs

PRODUKTÜBERSICHT

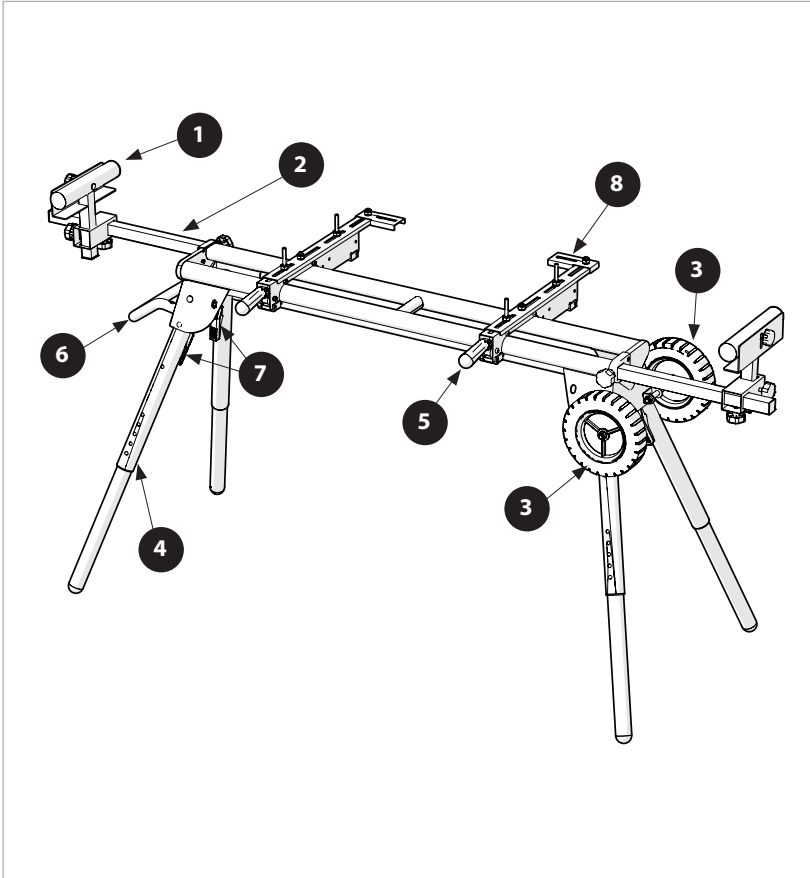

1. MATERIALTRÄGER
2. VERLÄNGERUNGSSCHIENE
3. RAD
4. HÖHENVERSTELLBARE BEINE
5. SCHNELLEBFESTIGUNGEN FÜR SÄGE
6. GRIFF
7. FESTSTELLEHEBEL FÜR BEINE
8. UNIVERSELLER HALTERUNGS-AUSLEGER

MITGELIEFERTE TEILE

Beschreibung		005-0005
Betriebsanleitung		✓
Universeller Halterungsausleger		✓
Montagehalterung		✓
Träger		✓
Trägerhalterungen		✓
Feststellknöpfe		✓
Räder		✓
Griffe		✓

MITGELIEFERTES BEFESTIGUNGSMATERIAL

Radmontage	
Schaft	x1
Unterlegscheibe 12 mm	x2
Unterlegscheibe 10 mm	x2
Mutter M10	x2
Montage des Griffs	
Zylinderschraube M8 x 20 mm	x2
Federscheibe 8 mm	x2
Unterlegscheibe 8 mm	x2
Trägerhalterungen	
Schraube für Radgriff M8 x 24 mm	x2
Schraube für Radgriff M8 x 18 mm	x4
Schraube für Radgriff M6	x2
Universelle Eisenwaren für Sägebefestigung	
M6 Schlossschrauben 60 mm	x4
M6 Schlossschrauben 40 mm	x4
M6 Schlossschrauben 30 mm	x4
M6 Schlossschrauben 20 mm	x6
M6 Einfache Unterlegscheibe M6 x 16 x 2 mm	x10
M6 Einfache Unterlegscheiben ID=M6 x OD=20 x 2 mm	x4
M6 Federscheibe	x10
M6 Einfache Muttern	x10



Abb. 1



Abb. 2

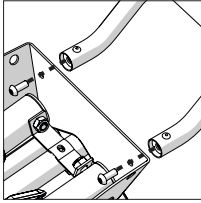

Abb. 3

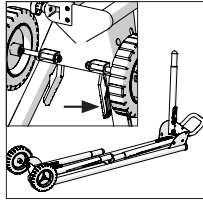

Abb. 4

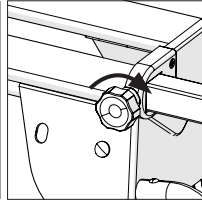

Abb. 5

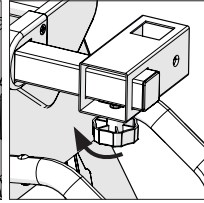

Abb. 6

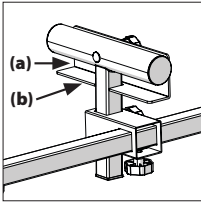

Abb. 7

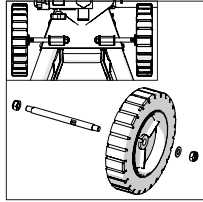

Abb. 8

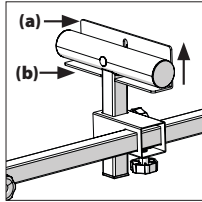

Abb. 9

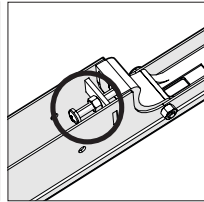

Abb. 10

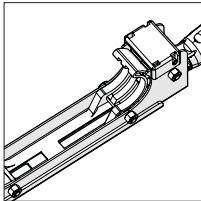

Abb. 11

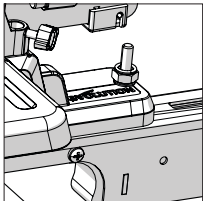

Abb. 12

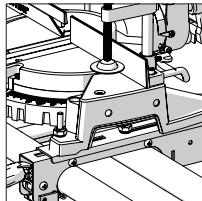

Abb. 13

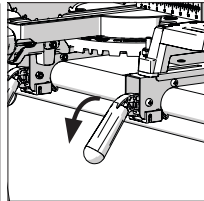

Abb. 14

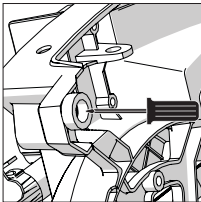

Abb. 15

KENNEICHNUNGEN UND SYMBOLE

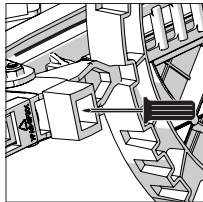
WARNUNG: Verwenden Sie die Maschine nicht, wenn Warnhinweise und/oder Hinweisschilder fehlen oder beschädigt sind. Für Ersatz wenden Sie sich an Evolution Power Tools.

Hinweis: Manche oder alle der folgenden Symbole können in der Originalbetriebsanleitung oder auf dem Produkt abgebildet sein.

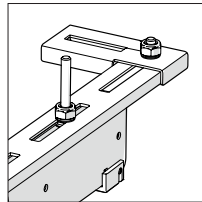
Symbol	Beschreibung
	Schutzbrille tragen
	Gehörschutz tragen
	Staubschutz tragen
	Anleitung lesen
	Warnung
	Triman - Restmüllabfuhr & Recycling

GENERELLE SICHERHEITANWEISUNGEN

Lesen Sie diese Anwendungen, bevor Sie den Gehrungssägenständer benutzen. Führen Sie keine Veränderungen an dem Ständer durch und verwenden Sie ihn nicht für andere als die vorgesehenen Zwecke.

- **Halten Sie den Arbeitsbereich frei von Hindernissen und achten Sie auf eine gute Belüftung.** Unordnung erhöht das Unfallrisiko.
- **Beachten Sie die Arbeitsumgebung.** Verwenden Sie Elektrowerkzeuge nicht bei Regen oder Nässe. Sorgen Sie für gute Beleuchtung am Arbeitsplatz. Betreiben Sie Elektrowerkzeuge nicht in der Nähe von brennbaren Flüssigkeiten oder Gasen.
- **Halten Sie Kinder und Unbeteiligte fern.** Besucher stellen eine Ablenkung dar und lassen sich nur schwer schützen. Außerdem ist es unwahrscheinlich, dass sie mit den Sicherheitsverfahren vertraut sind.
- **Lagerung ungenutzter Geräte.** Vorzugsweise in einem abgeschlossenen, trockenen Schrank.
- **Schutzbrille.** Beim Betrieb einer Gehrungssäge sollten der Bediener und alle Helfer eine zugelassene Schutzbrille tragen.
- **Seien Sie wachsam.** Ein kurzer Moment der Unachtsamkeit beim Betrieb von Elektrowerkzeugen kann zu schweren Verletzungen führen. Nicht bei Müdigkeit oder unter Einfluss von Drogen, Alkohol oder

Medikamenten verwenden.

- **Nicht hinübergreifen.** Achten Sie stets auf guten Stand bzw. gute Balance.

SPEZIFISCHE SICHERHEITSHINWEISE FÜR DEN STÄNDER

- Verwenden Sie den Gehrungssägenständer für maximale Stabilität nur auf einer flachen, ebenen Oberfläche.
- Seien Sie beim Anheben und Absenken des Ständers vorsichtig, damit Sie sich nicht die Finger oder Hände einklemmen.
- Vergewissern Sie sich, dass die Rastknöpfe an jedem Bein in der verriegelten Position sind. Dies gewährleistet, dass sich der Ständer während des Schneidevorgangs nicht bewegt.
- Stehen oder steigen Sie nicht auf den Ständer.
- Vergewissern Sie sich vor dem Betrieb, dass die Gehrungssäge sicher am Ständer befestigt ist, um ungewollte Bewegungen der Säge zu verhindern.
- Vergewissern Sie sich vor dem Betrieb, dass die Materialträger eingerastet sind.
- Die seitlichen Auslegerarme nicht überlasten.
- Nicht verwenden, wenn der Ständer in irgendeiner Weise beschädigt wird.

MONTAGEANLEITUNG BEFESTIGEN DES GRIFFS

Stecken Sie die Schrauben durch die Löcher im Griff und befestigen Sie sie am Ende des Ständers. (Abb. 1)

AUSKLAPPEN DER BEINE

Hinweis: Es ist viel einfacher, den Ständer auf- oder abzubauen, wenn keine Säge montiert ist.

- Drücken Sie den Hebel, der die Beine verriegelt, (Abb. 2) um den Verriegelungsstift zu lösen und das Bein auszuklappen. Vorgang für alle 4 Beine wiederholen.

ANBRINGEN DER TRAGARME

- Schrauben Sie die Feststellknöpfe fest, um die Führungsschienen auf allen Seiten zu sichern. (Abb. 3)
- Schieben Sie die Trägerhalterungen auf die Auslegerarme und fixieren Sie sie mit einem Feststellknopf (Abb. 4)
- Schieben Sie den Trägerpfosten in die Befestigungen und fixieren Sie sie mit einem Feststellknopf. (Abb. 5)

ANBRINGEN DER RÄDER

Stecken Sie das Rad auf die Achse und befestigen Sie es mit den entsprechenden Halterungen. (Abb. 6)

Für normale Schneidearbeiten:

- Die Oberseite des bzw. der Pfosten sollte mit der Oberfläche des Drehtisches der Gehrungssäge bündig sein.
- Der Auslegerarm bzw. die Auslegerarme sollte

so positioniert werden, dass er das Werkstück maximal unterstützt.

Für wiederholte Schneidearbeiten:

- Die „Anschlagfläche“ (**Abb. 7a**) kann angehoben werden und dient als Werkstückanschlag im gewünschten Abstand zum Sägeblatt.
- Lösen Sie den Feststellknopf und bringen Sie die Anschlagfläche in die höchste Position (**Abb. 7**), dann ziehen Sie den Feststellknopf wieder fest.
- Der benötigte Träger sollte so eingestellt werden, dass die „Anschlagplatte“ (**Abb. 7b**) auf gleicher Höhe mit dem Gehrungssägetisch liegt und der Säge zugewandt ist.
- Justieren Sie den entsprechenden Auslegerarm, bis sich die Anschlagfläche im gewünschten Abstand befindet.

ÜBERPRÜFUNG UND EINSTELLUNG DES SPANNDRUCKS DER SÄGENMONTAGEHALTERUNG

Der Druck, der durch den Spannmechanismus innerhalb einer Sägenmontagehalterung entsteht, kann eingestellt werden. Der Spanndruck jeder Halterung sollte überprüft werden, bevor diese an einer Gehrungssäge befestigt wird. Wenn eine Halterung über die beiden Hauptquerrohre des Gehrungssägenständers montiert ist und sich der Feststellgriff in der unteren (verriegelten) Position befindet, sollte sie fest sitzen und sich nicht bewegen.

Übermäßige Kraft beim Stellen des Feststellhebels in die untere Position sollte vermieden werden. Es sollte genügen, den Hebel mit der Handfläche leicht nach unten zu drücken, um den Feststellhebel zu betätigen.

Zum Einstellen des Spanndrucks:

- Drehen Sie die Klemme um, um den Mechanismus freizulegen.
- Lösen Sie die Sicherungsmutter. (**Abb. 8**)
- Drehen Sie die Einstellschraube (**Fig. 9**) im Uhrzeigersinn, um den Spanndruck zu erhöhen. Drehen Sie die Einstellschraube gegen den Uhrzeigersinn, um den Spanndruck zu verringern.
- Ziehen Sie die Sicherungsmutter an, wenn die Einstellung erfolgreich abgeschlossen ist.

BEFESTIGUNG EINER GEHRUNGSSÄGE VON EVOLUTION AM GEHRUNGSSÄGESTÄNDER

Hinweis: Der Gehrungssägeständer von Evolution ist für die meisten Gehrungssägen von Evolution geeignet.

- Befestigen Sie das Gerät mit geeigneten Schrauben, Unterlegscheiben und Sicherungsmuttern usw. an den Sägemontagehalterungen. Die Feststellgriffe müssen an der Vorderseite der Gehrungssäge angebracht werden. (**Abb. 10**)
- Stellen Sie sicher, dass die verwendeten

Befestigungen nicht so weit durch die Grundplatte der Maschine vorstehen, dass sie andere Teile der Gehrungssäge behindern. Ziehen Sie die Befestigungen in dieser Phase nur „handfest“ an.

- Haken Sie die Vorderseite der Befestigungen über die Vorderseite des Querrohrs des Hauptrahmens des Gehrungssägeständers.
- Drücken Sie die Rückseite der Befestigungen nach unten, um sie am Querrohr des Gehrungssägeständers einrasten zu lassen. (**Abb. 11**)
- Rasten Sie die Halterungen ein, indem Sie die Feststellhebel leicht herunterdrücken. (**Abb. 12**)
- Wenn erforderlich positionieren die Gehrungssäge an den Befestigungen so neu, dass der Anschlag der Maschine möglichst genau mit der Mittellinie des hinteren Querrohrs des Gehrungssägeständers übereinstimmt. Dies garantiert die bestmögliche Stabilität der Maschine und des Gehrungssägeständers während des Schneidens.
- Wenn die Gehrungssäge richtig auf dem Ständer positioniert ist, ziehen Sie die vier (4) Befestigungsschrauben fest an.

BEFESTIGUNG UNGEWÖHNLICHER/ UNÜBLICHER GEHRUNGSSÄGEN

- Entfernen Sie die vier Kunststofffüße von der Unterseite der Gehrungssäge und bewahren Sie sie sicher auf. (**Abb. 13**)
- Entfernen Sie den Stabilisierblock von der Unterseite des Feststellhebels und bewahren Sie ihn sicher auf. (**Abb. 14**)

Wenn Ihre Gehrungssäge nicht direkt mit den Montagehalterungen abschließt, kann der mitgelieferte Halterungsausleger verwendet werden.

Dieser kann an der Vorder- oder Rückseite der Halterungen angebracht werden, um Ihre spezielle Gehrungssäge zu befestigen.

Befestigen Sie den Halterungsausleger mit den Schlossschrauben M6 x 60 mm an der Halterung. (**Abb. 15**)

Hinweis: In der Regel sollte der Anschlag der Maschine möglichst genau mit der Mittellinie des hinteren Querrohrs des Gehrungssägeständers übereinstimmen.

WARTUNG

Verwenden Sie niemals Lösungsmittel zur Reinigung von Kunststoffteilen, da diese dadurch beschädigt werden können. Reinigen Sie diese nur mit einem weichen, leicht feuchten Tuch.

IMPORTANTE

Lea estas instrucciones de manejo y seguridad detenidamente y en su totalidad.

Por su propia seguridad, si no está seguro de algún aspecto relacionado con el uso de este equipo, póngase en contacto con el servicio de asistencia técnica pertinente. Encontrará el número de teléfono en la página web de Evolution Power Tools.

Nuestra organización dispone de varios teléfonos de soporte en todo el mundo, aunque su proveedor también puede ofrecerle asistencia técnica.

WEB

www.evolutionpowertools.com

CORREO ELECTRÓNICO**REINO UNIDO:**

customer.services@evolutionpowertools.com

EE. UU.:

evolutioninfo@evolutionpowertools.com

GARANTÍA

Enhorabuena por adquirir una máquina de Evolution Power Tools. Por favor, complete el registro de su producto en línea tal y como se indica en el folleto adjunto a esta máquina. De esta manera, validará el periodo de garantía de su máquina a través de la página web de Evolution al introducir sus datos y, así, dispondrá de un servicio rápido si fuera necesario.

Le agradecemos sinceramente que haya escogido un producto de Evolution Power Tools.

Evolution Power Tools se reserva el derecho a hacer mejoras y modificaciones en el diseño del producto sin previo aviso.

Por favor, consulte el folleto de registro de garantía y/o el embalaje para obtener más detalles acerca de los términos y condiciones de la garantía.

ESPECIFICACIONES

	REINO UNIDO/UE	EE. UU.
Máx. peso de carga	300 kg	661 lbs
Altura máx. del soporte	840 mm	3 pies
Altura mín. del soporte	615 mm	2 pies
Anchura máx. del brazo de soporte	3,15 m	10 pies
Anchura mín. del brazo de soporte	1,3 m	4 pies
Longitud máx. de la pieza de trabajo	4 m	157,5"
Peso (excluyendo la sierra)	23,3 kg	51,4 lbs

VISTA GENERAL DEL PRODUCTO

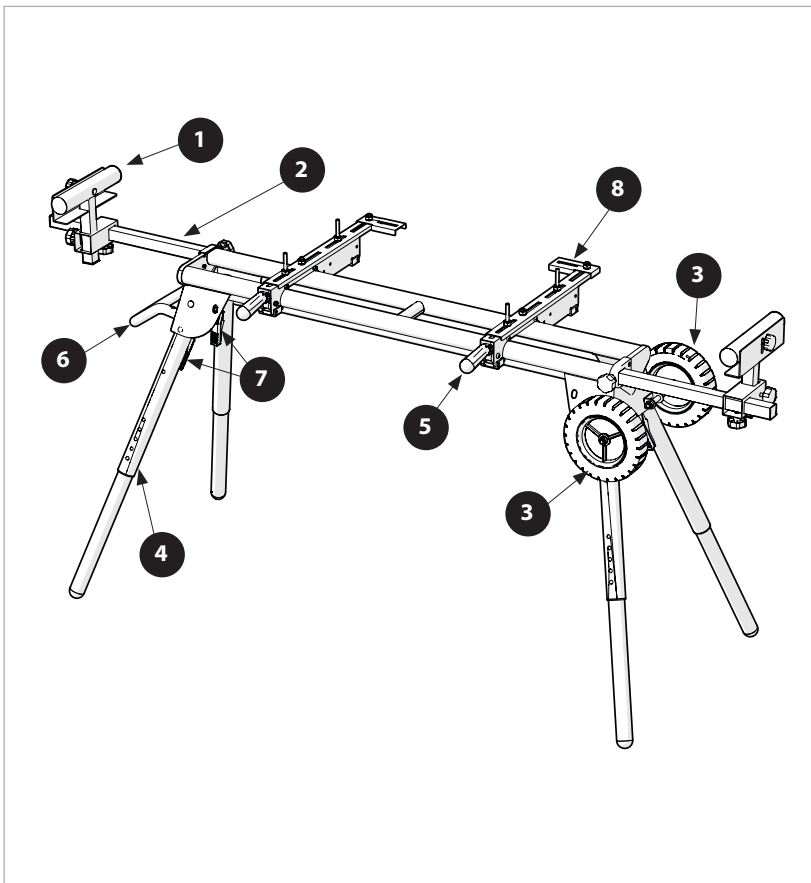

1. SOPORTE DE MATERIAL
2. RAÍL DE EXTENSIÓN
3. RUEDA
4. PATAS DE ALTURA AJUSTABLE
5. SOPORTE DE SIERRA DE LIBERACIÓN RÁPIDA
6. ASA
7. PALANCAS DE BLOQUEO DE LA PATA
8. EXTENSIÓN DE SOPORTE UNIVERSAL

PIEZAS SUMINISTRADAS

Descripción	005-0005
Manual de instrucciones	✓
Extensión de soporte universal	✓
Soporte de montaje	✓
Apoyos de trabajo	✓
Soportes de los apoyos de trabajo	✓
Botones de bloqueo (16mm)	✓
Botones de bloqueo (24mm)	✓
Ruedas	✓
Mango	✓

FIJACIONES SUMINISTRADAS

Conjunto de la rueda	
Eje	x 1
Arandela plana, 12 mm	x 2
Arandela plana, 10 mm	x 2
Tuerca M10	x 2
Conjunto del mango	
Tornillo de cabeza hueca M8 x 20 mm	x 2
Arandela elástica, 8 mm	x 2
Arandela plana, 8 mm	x 2
Soportes de los apoyos de trabajo	
Tornillo del mango de la rueda M8 x 24 mm	x 2
Tornillo del mango de la rueda M8 x 18 mm	x 4
Tornillo del mango de la rueda M6	x 2
Hardware del soporte de sierra universal	
Tornillos de cabeza cuadrada M6 60 mm	x 4
Tornillos de cabeza cuadrada M6 40 mm	x 4
Tornillos de cabeza cuadrada M6 30 mm	x 4
Tornillos de cabeza cuadrada M6 20 mm	x 6
Arandela normal M6 M6 x 16 x 2 mm	x 10
Arandelas normales M6 DI=M6 x DE=20 x 2 mm	x 4
Arandela elástica M6	x 10
Tuercas normales M6	x 10

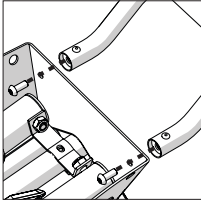

Fig. 1

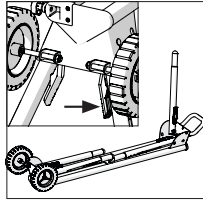

Fig. 2

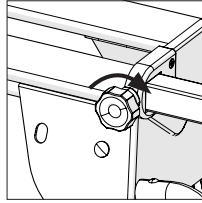

Fig. 3

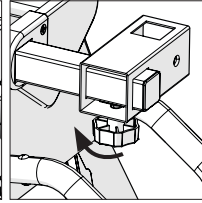

Fig. 4

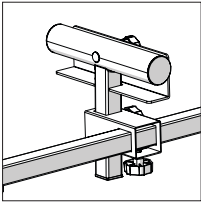

Fig. 5

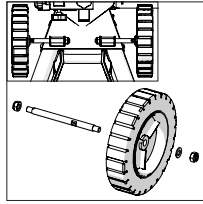

Fig. 6

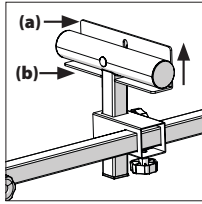

Fig. 7

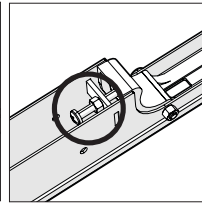

Fig. 8

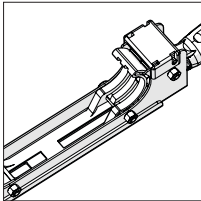

Fig. 9

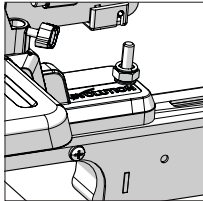

Fig. 10

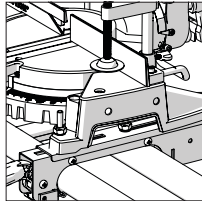

Fig. 11

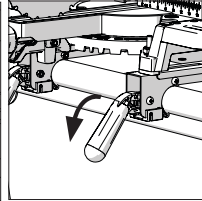

Fig. 12

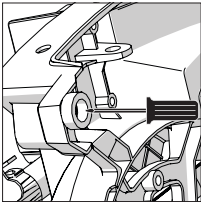

Fig. 13

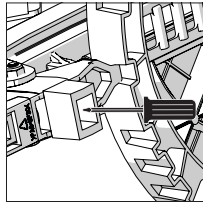

Fig. 14

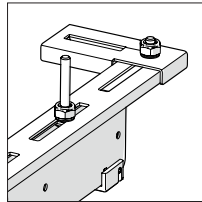

Fig. 15

ETIQUETAS Y SÍMBOLOS

ADVERTENCIA: no utilice esta máquina si faltan etiquetas de instrucciones y/o advertencias, o si están dañadas. Póngase en contacto con Evolution Power Tools para sustituir las etiquetas.

Nota: todos o algunos de los siguientes símbolos pueden aparecer en el manual o en el producto.

Símbolo	Descripción
	Utilice gafas protectoras
	Utilice protección auditiva
	Utilice protección contra el polvo
	Lea las instrucciones
	Advertencia
	Triman: recogida y reciclado de residuos

INSTRUCCIONES GENERALES DE SEGURIDAD

Lea estas instrucciones antes de usar esta base de la sierra ingletadora. No modifique ni use esta base para fines distintos al uso previsto.

- **Mantenga la zona de trabajo libre de obstrucciones y bien ventilada.** El desorden aumenta la probabilidad de accidentes.
- **Cuide la zona de trabajo.** No utilice herramientas eléctricas en condiciones de humedad o agua. Mantenga la zona de trabajo bien iluminada. No utilice herramientas eléctricas en presencia de líquidos o gases inflamables.
- **Mantenga alejados a los niños y a otras personas.** Los espectadores son una distracción, es difícil protegerlos y es poco probable que posean conocimientos acerca de los procedimientos de seguridad.
- **Guarde el equipo que no utilice.** Preferentemente en un armario seco cerrado con llave.
- **Gafas de seguridad.** El operario y cualquier ayudante deben llevar gafas de seguridad aprobadas al usar una sierra ingletadora.
- **Permanezca alerta.** Un momento de distracción mientras utiliza herramientas eléctricas puede ocasionar lesiones personales graves. No se deben usar cuando esté cansado o

bajo el efecto de drogas, alcohol o medicación.

- **No intente abarcar demasiado.** Mantenga una postura y equilibrio adecuados en todo momento.

INSTRUCCIONES DE SEGURIDAD ESPECÍFICAS DE LA BASE

- Para lograr la máxima estabilidad, use la base de inglete únicamente sobre una superficie plana y nivelada.
- Tenga cuidado al subir y bajar la base para evitar que los dedos o las manos queden atrapados.
- Asegúrese de que los botones a presión en cada pata estén en la posición bloqueada. Esto garantizará que la base permanezca rígida durante las operaciones de corte.
- No pise la base ni se suba a ella.
- Antes del uso, asegúrese de que la sierra ingletadora esté fijada de forma segura a la base para evitar un movimiento no deseado de la sierra.
- Asegúrese de que los soportes del material estén bloqueados en posición antes del uso.
- No sobrecargue los brazos de extensión laterales.
- No use la base si esta se daña de cualquier manera.

INSTRUCCIONES DE MONTAJE

UNIÓN DEL ASA

Coloque los tornillos a través de los orificios del asa y asegúrelos en el extremo de la base. **(Fig.1)**

DESPLIEGUE DE LAS PATAS

Nota: es mucho más fácil instalar o plegar la base sin la sierra unida.

- Apriete la palanca de bloqueo de la pata **(Fig. 2)** para liberar el pin de bloqueo y desplegar la pata. Repita el proceso en las cuatro patas.

UNIÓN DE LOS BRAZOS DE SOPORTE DE TRABAJO

- Atornille los botones de bloqueo (24mm) en posición para asegurar los raíles guía a cada lado. **(Fig. 3)**
- Deslice los soportes del apoyo de trabajo sobre los brazos de extensión y bloquéelos en posición con un botón de bloqueo **(Fig. 4)**.
- Inserte el poste de apoyo de trabajo dentro del soporte y bloquéelo en posición usando un botón de bloqueo. **(Fig. 5)**

UNIÓN DE LAS RUEDAS

Coloque la rueda sobre el eje y asegúrelo con las fijaciones apropiadas **(Fig.6)**.

Para operaciones de corte normal:

- La parte superior del poste o postes debería estar nivelada con la superficie de la mesa

giratoria de la sierra ingletadora.

- El brazo o brazos de extensión se deben posicionar de modo que proporcionen el máximo apoyo a la pieza de trabajo.

Para operaciones de corte repetitivo:

- La «cara de tope» (Fig. 7a) se puede elevar para actuar como un tope de la pieza de trabajo a la distancia requerida de la sierra de la hoja.
- Suelte el botón de bloqueo y eleve la cara del tope hasta su posición más alta (Fig. 7), después, apriete el botón de bloqueo.
- El soporte de trabajo requerido se debe ajustar de modo que el «estante de tope» (Fig. 7b) esté nivelado con la mesa giratoria de la sierra ingletadora y esté mirando hacia la sierra.
- Ajuste el brazo de extensión pertinente hasta que la «cara de tope» esté a la distancia requerida.

COMPROBACIÓN Y AJUSTE DE LA PRESIÓN DE SUJECIÓN DEL SOPORTE DE MONTAJE DE LA SIERRA

Se puede ajustar la presión ejercida mediante el mecanismo de sujeción dentro del soporte de montaje de la sierra. Se debe comprobar la presión de sujeción de cada soporte antes de unirlo a una sierra ingletadora. Cuando se equipa a través de las dos barras transversales principales de la base de la sierra ingletadora y con el mango de bloqueo en la posición inferior (bloqueada), el apoyo debería estar firme y no mostrar signos de movimiento. Se debe evitar ejercer fuerza excesiva para desplegar la palanca de bloqueo a la posición inferior. La fuerza necesaria para manejar la palanca de bloqueo debe consistir en presionar la palanca suavemente hacia abajo con la palma de la mano.

Para ajustar la presión de sujeción:

- Dé la vuelta a la mordaza para dejar expuesto el mecanismo.
- Afloje la tuerca de seguridad. (Fig. 8)
- Gire el tornillo de ajuste (Fig. 9) en sentido de las agujas del reloj para aumentar la presión de sujeción. Gire el tornillo en sentido contrario a las agujas del reloj para disminuir la presión de sujeción.
- Vuelva a apretar la tuerca de seguridad cuando haya completado el ajuste.

MONTAJE DE LA SIERRA INGLETADORA EVOLUTION EN LA BASE DE INGLETE

Nota: la base de la sierra ingletadora Evolution es adecuada para la mayoría de sierras ingletadoras Evolution.

- Una la máquina a los soportes de montaje de la sierra usando pernos, arandelas, tuercas de seguridad u otros elementos de fijación

adecuados. Los mangos de bloqueo se deben situar en la parte delantera de la sierra ingletadora. (Fig. 10)

- Asegúrese de que las fijaciones usadas no sobresalen a través de la base de la máquina interfiriendo con cualquier otra pieza de la sierra ingletadora. En esta fase apriete solo a mano.
- Enganche la parte delantera de los soportes por encima de la parte delantera de la barra cruzada tubular del marco principal de la base de la sierra ingletadora.
- Empuje la parte trasera de los soportes hacia abajo para encajarlos sobre las barras transversales de la base de la sierra ingletadora. (Fig. 11)
- Bloquee los soportes en posición bajando ligeramente las palancas de bloqueo. (Fig. 12)
- En caso necesario, ajuste la posición de la sierra ingletadora en los soportes para que la guía de la máquina quede lo más centrada posible con respecto a la barra transversal tubular trasera de la base de inglete. Esto asegurará la máxima estabilidad de la máquina y la base de la sierra ingletadora durante las operaciones de corte.
- Una vez que la sierra ingletadora esté colocada correctamente sobre la base, apriete de forma segura los cuatro (4) pernos de montaje.

MONTAJE DE SIERRAS INGLETADORAS INUSUALES/POCO COMUNES

- Retire y almacene de forma segura los cuatro pies de plástico de debajo de la base de la sierra ingletadora. (Fig. 13)
- Retire y almacene de forma segura el bloqueo estabilizador de debajo de la palanca de bloqueo del tope positivo. (Fig. 14)

Si la base de su sierra ingletadora no está directamente alineada con los soportes de montaje, se puede usar la extensión del soporte suministrada.

Esto se puede usar en la parte delantera o trasera de los soportes de montaje para acomodar su sierra ingletadora específica.

Asegure la extensión del soporte sobre el soporte de montaje usando los tornillos de cabeza cuadrada M6 x 60 mm. (Fig. 15)

Nota: normalmente, la guía de la máquina se debería alinear lo más cerca posible de la línea central de la barra transversal trasera de la base de la sierra ingletadora.

MANTENIMIENTO

Nunca use disolventes para limpiar las partes de plástico, ya que podrían dañarlas. Limpie solamente con un paño suave ligeramente humedecido.

IMPORTANT

Veuillez lire attentivement ces consignes d'utilisation et de sécurité dans leur intégralité.

Pour votre propre sécurité, si vous avez des doutes concernant un aspect de l'utilisation de cet appareil, veuillez contacter l'assistance technique appropriée dont le numéro se trouve sur le site Internet d'Evolution Power Tools. Nous assurons différentes lignes d'assistance téléphoniques au sein de notre société à l'échelle mondiale, mais une assistance technique est également disponible auprès de votre fournisseur.

SITE INTERNET

www.evolutionpowertools.com

E-MAIL

RU :

customer.services@evolutionpowertools.com

États-Unis :

evolutioninfo@evolutionpowertools.com

GARANTIE

Félicitations pour votre achat d'un appareil Evolution Power Tools. Veuillez enregistrer votre produit « en ligne » comme expliqué dans le dépliant fourni avec cet appareil. Cela vous permettra de valider la période de garantie de l'appareil via le site Internet d'Evolution en saisissant vos coordonnées, ce qui vous garantit un service rapide si nécessaire. Nous vous remercions sincèrement d'avoir choisi un produit de la gamme Evolution Power Tools.

Evolution Power Tools se réserve le droit de modifier et d'améliorer le produit, sans avis préalable.

Veuillez vous reporter à la notice d'enregistrement de la garantie et/ou à l'emballage pour prendre connaissance des détails des modalités de la garantie.

CARACTÉRISTIQUES

	RU/UE	USA
Poids de chargement maximum	300 kg	661 lb
Hauteur maximale du support	840 mm	3 ft
Hauteur minimale du support	615 mm	2 ft
Largeur maximale du bras de support	3,15 m	10 ft
Largeur minimale du bras de support	1,3 m	4 ft
Longueur maximale de la pièce à usiner	4 m	157,5 "
Poids (sans la scie)	23,3 kg	51,4 lb

VUE D'ENSEMBLE DU PRODUIT

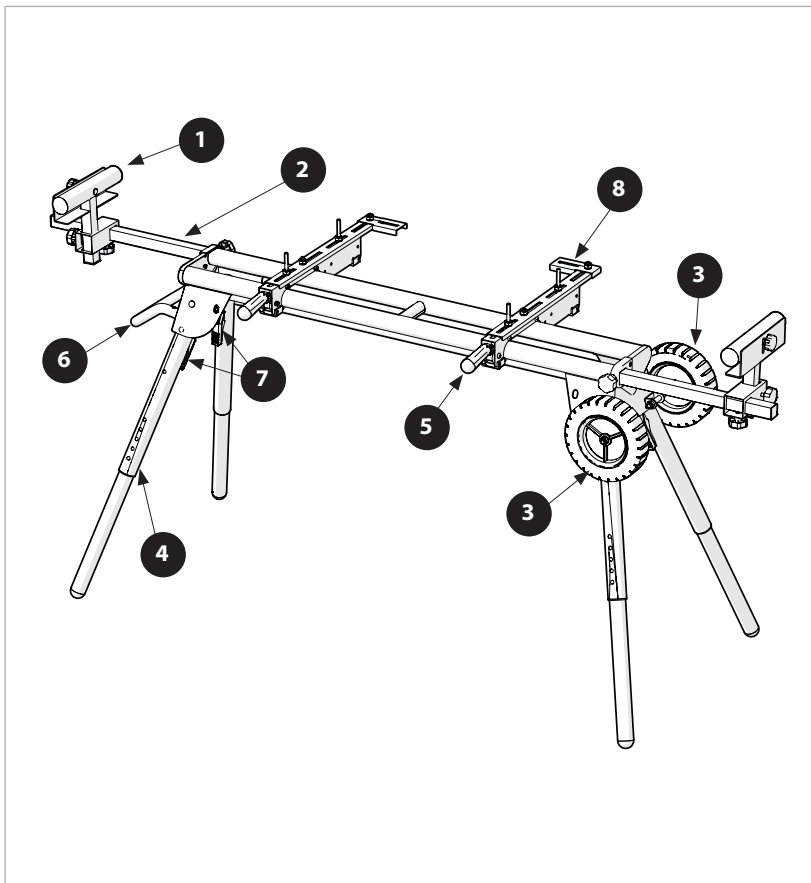

1. SUPPORT POUR MATÉRIEL
2. RAILS D'EXTENSION
3. ROUE
4. PIEDS À HAUTEUR RÉGLABLE
5. SUPPORT DE SCIE À DÉGAGEMENT RAPIDE
6. ERGONOMIQUE
7. LEVIER DE VERROUILLAGE DU PIED
8. EXTENSION POUR SUPPORT UNIVERSEL

PIÈCES FOURNIES

Description		005-0005
Mode d'emploi		✓
Extension pour support universel		✓
Support de montage		✓
Supports de travail		✓
Pattes pour support de travail		✓
Boutons de verrouillage (16mm)		✓
Boutons de verrouillage (24mm)		✓
Roues		✓
Poignée		✓

FIXATIONS FOURNIES

Ensemble de roues	
Arbre	x 1
Rondelle plate 12 mm	x 2
Rondelle plate 10 mm	x 2
Écrou M10	x 2
Ensemble de poignées	
Vis à tête cylindrique creuse M8 X 20 mm	x 2
Rondelle élastique 8 mm	x 2
Rondelle plate 8 mm	x 2
Pattes pour support de travail	
Vis de poignée de roue M8 x 24 mm	x 2
Vis de poignée de roue M8 x 18 mm	x 4
Vis de poignée de roue M6	x 2
Matériel pour support de scie universel	
Boulons d'entraîneur M6 60 mm	x 4
Boulons d'entraîneur M6 40 mm	x 4
Boulons d'entraîneur M6 30 mm	x 4
Boulons d'entraîneur M6 20 mm	x6
Rondelle plate M6 M6 x 16 x 2 mm	x10
Rondelles plates M6 ID=M6 x OD=20 x 2 mm	x 4
Rondelle élastique M6	x10
Écrous ordinaires M6	x10

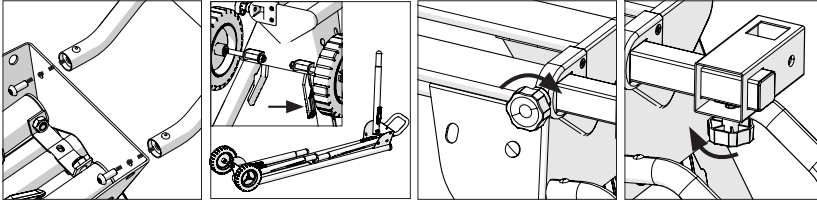

III. 1

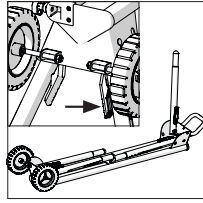

III. 2

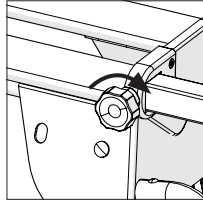

III. 3

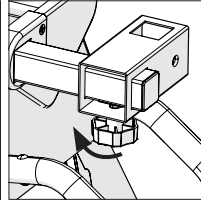

III. 4

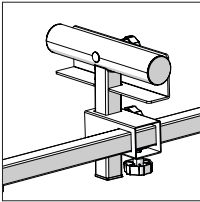

III. 5

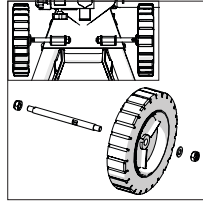

III. 6

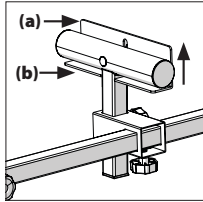

III. 7

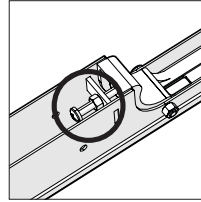

III. 8

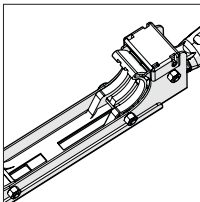

III. 9

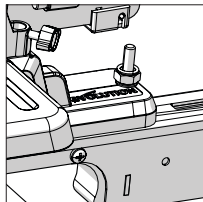

III. 10

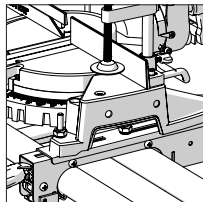

III. 11

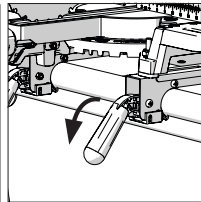

III. 12

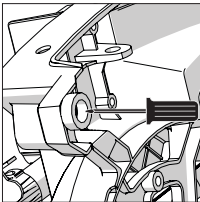

III. 13

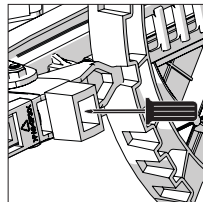

III. 14

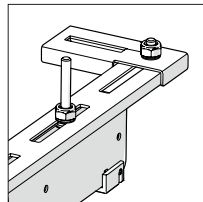

III. 15

ÉTIQUETTES ET SYMBOLES

AVERTISSEMENT : N'utilisez pas cet appareil si les étiquettes d'avertissement et/ou de consignes sont manquantes ou endommagées. Contactez Evolution Power Tools pour le remplacement des étiquettes.

Remarque : Tous les symboles suivants ou certains d'entre eux peuvent apparaître dans le manuel ou sur le produit.

Symbole	Description
	Portez des lunettes de sécurité
	Portez des protections auditives
	Portez un dispositif de protection contre la poussière
	Lisez le mode d'emploi
	Avertissement
	Triman - Collecte et recyclage des déchets

CONSIGNES DE SÉCURITÉ GÉNÉRALES

Lisez ces instructions avant d'utiliser ce support pour scie à onglet. Ne modifiez pas ou n'utilisez pas ce support à d'autres fins que celles pour lesquelles il a été conçu.

- **L'espace de travail doit être dégagé et suffisamment aéré.** L'encombrement favorise les accidents.
- **Tenez compte de l'environnement de votre espace de travail.** N'utilisez pas les outils électriques dans des endroits humides ou mouillés. Assurez-vous que l'espace de travail soit suffisamment éclairé. N'utilisez pas d'outils électriques en présence de liquides ou gaz inflammables.
- **Tenez les enfants et les personnes à proximité à l'écart.** Les visiteurs constituent une distraction, sont difficiles à protéger et il est peu probable qu'ils connaissent les procédures de sécurité.
- **Rangez l'équipement non utilisé.** De préférence dans une armoire sèche fermée à clé.
- **Lunettes de sécurité.** Des lunettes de sécurité approuvées doivent être portées par l'opérateur et tous les assistants lors de l'utilisation d'une scie à onglet.
- **Restez sur vos gardes.** Un moment

d'inattention pendant l'utilisation d'outils électriques peut entraîner des blessures graves. N'utilisez pas d'outil en état de fatigue ou sous l'influence de l'alcool, de drogues ou de médicaments.

- **Ne travaillez pas hors de votre portée.** Gardez toujours un bon appui et un bon équilibre.

CONSIGNES DE SÉCURITÉ SPÉCIFIQUES AU SUPPORT

- Pour assurer une stabilité maximale, n'utilisez le support pour scie à onglet que sur une surface plane et de niveau.
- Soyez prudent lorsque vous soulevez ou abaissez le support afin d'éviter de vous coincer les doigts ou les mains.
- Assurez-vous que les boutons-pression de chaque pied sont en position verrouillée. Cela permettra au support de rester en place lors des découpes.
- Ne marchez et ne montez pas sur le support.
- Avant l'utilisation, assurez-vous que la scie à onglet est solidement fixée au support afin d'éviter tout mouvement indésirable de la scie.
- Assurez-vous que les supports de matériel sont verrouillés avant utilisation.
- Ne surchargez pas les bras latéraux extensibles.
- N'utilisez plus ce support si vous l'avez endommagé de n'importe quelle manière.

INSTRUCTIONS DE MONTAGE

FIXATION DE LA POIGNÉE

Placez les vis dans les trous de la poignée et fixez-les à l'extrémité du support. **(III. 1)**

DÉPLOIEMENT DES PIEDS

Remarque : Il est beaucoup plus facile d'installer ou de démonter le support en l'absence de scie fixée dessus.

- Appuyez sur le levier de verrouillage du pied **(III. 2)** pour libérer la goupille de verrouillage et déployer le pied. Répétez l'opération pour les 4 pieds.

FIXATION DES BRAS DE SUPPORT DE TRAVAIL

- Vissez les boutons de verrouillage (24mm) pour fixer les rails de guidage de chaque côté. **(III. 3)**
- Faites glisser les pattes du support de travail sur les bras d'extension et verrouillez-les à l'aide du bouton de verrouillage **(III. 4)**
- Insérez le poteau du support de travail dans la patte et verrouillez-le à l'aide du bouton de verrouillage. **(III. 5)**

FIXATION DES ROUES

Placez la roue sur l'essieu et fixez-la à l'aide des fixations appropriées **(III.6)**

Pour les opérations de coupe normales :

- Le haut du ou des poteaux doit être de niveau avec la surface du plateau rotatif de la scie à onglet.
- Le ou les bras d'extension doivent être positionnés de manière à offrir un soutien maximal à la pièce à usiner.

Pour les opérations de coupe répétitives :

- La « face de butée » (**III. 7a**) peut être relevée pour servir de butée de pièce à la distance requise de la lame de scie.
- Desserrez le bouton de verrouillage et soulevez la face de butée jusqu'à sa position la plus haute (**III. 7**), puis serrez le bouton de verrouillage.
- Le support de travail requis doit être réglé de manière à ce que la « tablette de butée » (**III. 7b**) soit au niveau du plateau rotatif de la scie à onglet et face à la scie.
- Réglez le bras d'extension approprié de manière à ce que la « face de butée » soit à la distance requise.

VÉRIFICATION ET RÉGLAGE DE LA PRESSION DE SERRAGE DES SUPPORTS DE MONTAGE DE LA SCIE

La pression exercée par le mécanisme de serrage dans un support de montage de scie peut être réglée. La pression de serrage de chaque support doit être vérifiée avant de le fixer à une scie à onglet. Lorsqu'il est installé sur les deux barres transversales principales du support pour scie à onglet et avec la poignée de verrouillage en position basse (verrouillée), un support doit être ferme et ne montrer aucun signe de mouvement. Évitez d'exercer une force excessive pour déployer le levier de verrouillage en position basse. Exercer une légère pression sur le levier vers le bas avec la paume d'une main devrait être toute la force nécessaire pour actionner le levier de verrouillage.

Pour régler la pression de serrage :

- Retournez la pince pour révéler le mécanisme.
- Desserrez l'écrou de verrouillage. (**III. 8**)
- Tournez la vis de réglage (**III. 9**) dans le sens horaire pour augmenter la pression de serrage. Tournez la vis de réglage dans le sens anti-horaire pour diminuer la pression de serrage.
- Une fois le réglage souhaité obtenu, serrez le contre-écrou.

MONTAGE DE LA SCIE À ONGLET EVOLUTION SUR LE SUPPORT À ONGLET

Remarque : Le support pour scie à onglet Evolution convient à la plupart des scies à onglet Evolution.

- Fixez la machine aux supports de montage de la scie à l'aide des boulons, rondelles et contre-écrous appropriés, etc. Les poignées de

verrouillage doivent être positionnées à l'avant de la scie à onglet. (**III. 10**)

- Veillez à ce que les fixations utilisées ne dépassent pas trop de la base de la machine afin d'éviter qu'elles n'interfèrent avec d'autres pièces de la scie à onglet. Ne les serrez qu'à la main à ce stade.
- Accrochez l'avant des supports sur l'avant de la barre transversale tubulaire du châssis principal de la scie à onglet.
- Poussez l'arrière des supports vers le bas pour les enclencher sur les barres transversales des supports pour scie à onglet. (**III. 11**)
- Une fois qu'ils sont en place, verrouillez les supports à l'aide du levier de verrouillage. (**III. 12**)
- Si nécessaire, repositionnez la scie à onglet sur les supports de sorte que le guide de la machine s'aligne aussi près que possible du centre de la barre transversale tubulaire arrière du support d'onglet. Cela vous garantira une plus grande stabilité de la machine et du support de scie à onglet pendant les opérations de coupe.
- Une fois la scie à onglet correctement positionnée sur le support, serrez fermement les quatre (4) boulons de montage.

MONTAGE DE SCIES À ONGLET INHABITUELLES/PEU COMMUNES

- Retirez et mettez en sécurité les quatre pieds en plastique sous la base de la scie à onglet. (**III. 13**)
- Retirez et mettez en sécurité le bloc de stabilité situé sous le levier de verrouillage de la butée positive. (**III. 14**)

Si la base de votre scie à onglet ne s'aligne pas directement avec les supports de montage, vous pouvez utiliser l'extension de support fournie. Celle-ci peut être utilisée à l'avant ou à l'arrière des supports de montage pour accueillir votre scie à onglet spécifique.

Fixez l'extension du support sur le support de montage à l'aide des boulons d'entraîneur M6 x 60 mm. (**III.15**)

Remarque : En règle générale, le guide de la machine doit s'aligner aussi près que possible de l'axe de la barre transversale arrière du support de la scie à onglet.

ENTRETIEN

N'utilisez jamais de solvants pour nettoyer les pièces en plastique, car ils pourraient les endommager. Procédez uniquement au nettoyage avec un chiffon doux légèrement humide.

IMPORTANTE

Si prega di leggere attentamente tutte le istruzioni d'uso e di sicurezza.

Per la propria sicurezza, se sussistono dubbi circa un qualsiasi aspetto riguardante l'utilizzo di questa attrezzatura, si prega di contattare l'assistenza tecnica telefonica al numero indicato sul sito web di Evolution Power Tools.

La nostra organizzazione internazionale gestisce diverse linee telefoniche di assistenza. In alternativa, anche il fornitore del prodotto può offrire assistenza tecnica.

WEB

www.evolutionpowertools.com

E-MAIL

UK: customer.services@evolutionpowertools.com

Stati Uniti:

evolutioninfo@evolutionpowertools.com

GARANZIA

Congratulazioni per l'acquisto di un prodotto Evolution Power Tools. Si prega di completare online la registrazione del prodotto così come illustrato nella brochure acclusa al presente apparecchio. In tal modo sarà possibile convalidare il periodo di garanzia dell'apparecchio tramite il sito web di Evolution introducendo i propri dati e assicurandosi un'assistenza immediata qualora necessario. La ringraziamo sinceramente per aver scelto un prodotto Evolution Power Tools.

Evolution Power Tools si riserva il diritto di apportare migliorie e modifiche al design dei prodotti senza preavviso.

Si prega di consultare il documento per la registrazione della garanzia e/o la confezione per ulteriori dettagli sui termini e condizioni della garanzia.

TRONCATRICE

	UK/UE	USA
Peso massimo di carico	300 kg	661 lbs
Altezza massima supporto	840 mm	3 ft
Altezza minima supporto	615 mm	2 ft
Larghezza massima braccio del supporto	3,15 m	10 ft
Larghezza minima braccio del supporto	1,3 m	4 ft
Lunghezza massima pezzo in lavorazione	4 m	157,5 ln.
Peso (sega esclusa)	23,3 kg	51,4 lbs

PANORAMICA PRODOTTO

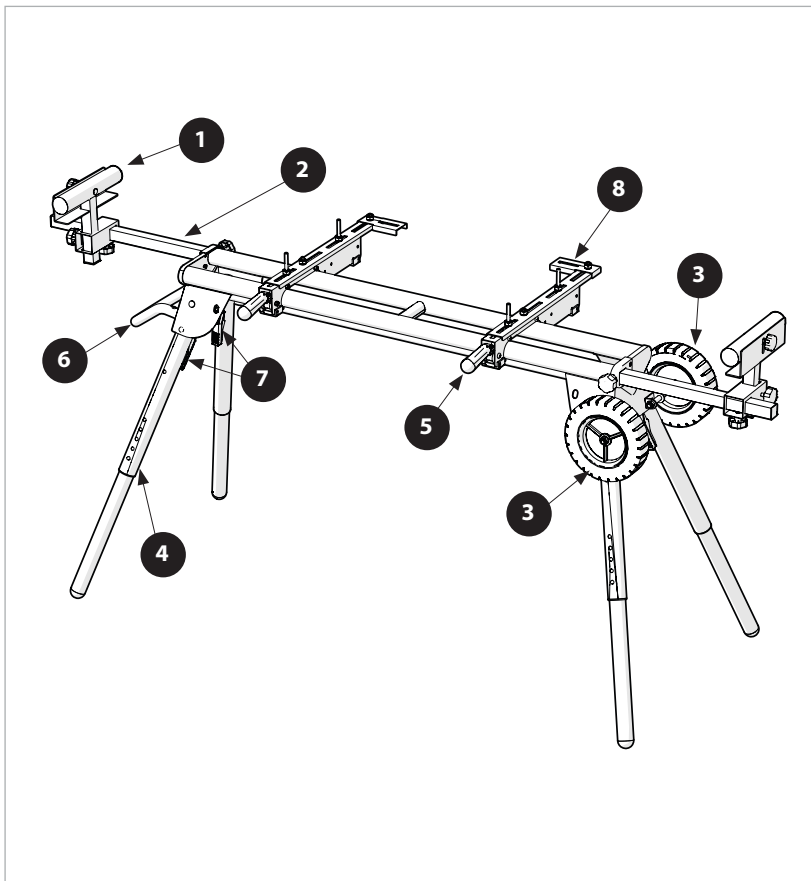

1. MATERIALE SUPPORTO
2. BINARIO DI PROLUNGAMENTO
3. RUOTA
4. GAMBE AD ALTEZZA REGOLABILE
5. STAFFA A RILASCIO RAPIDO DELLA SEGA
6. IMPUGNATURA
7. LEVE DI BLOCCO GAMBA
8. STAFFA DI PROLUNGAMENTO UNIVERSALE

PARTI FORNITE

Descrizione	005-0005
Manuale di istruzioni	✓
Staffa di prolungamento universale	✓
Staffa di montaggio	✓
Supporti da lavoro	✓
Staffe di supporto da lavoro	✓
Manopole di blocco (16mm)	✓
Manopole di blocco (24mm)	✓
Ruote	✓
Impugnatura	✓

ANCORAGGI IN DOTAZIONE

Gruppo ruota	
Asse	x1
Rondella piatta 12 mm	x2
Rondella piatta 10 mm	x2
Dado M10	x2
Gruppo impugnatura	
Viti a testa tonda M8 x 20 mm	x2
Rondella elastica 8 mm	x2
Rondella piatta 8 mm	x2
Staffe di supporto da lavoro	
Vite a manopola M8 x 24 mm	x2
Vite a manopola M8 x 18 mm	x4
Vite a manopola M6	x2
Minuteria per la staffa sega universale	
Bulloni a testa tonda 60 mm	x4
Bulloni a testa tonda 40 mm	x4
Bulloni a testa tonda 30 mm	x4
Bulloni a testa tonda 20 mm	x6
Rondella semplice M6 M6 x 16 x 2 mm	x10
Rondelle semplici M6 ID=M6 x OD=20 x 2 mm	x4
Rondella elastica M6	x10
Dadi lisci M6	x10

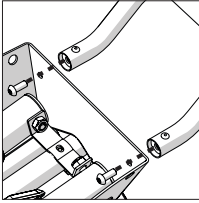

Fig. 1

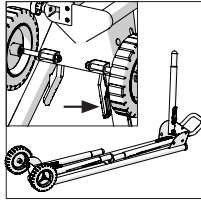

Fig. 2

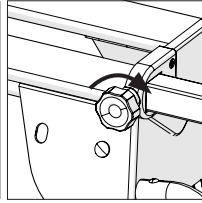

Fig. 3

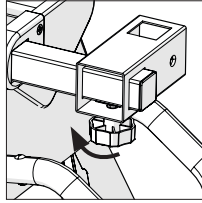

Fig. 4

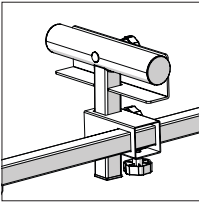

Fig. 5

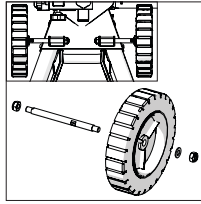

Fig. 6

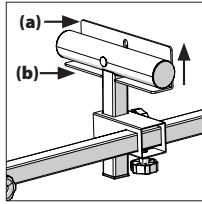

Fig. 7

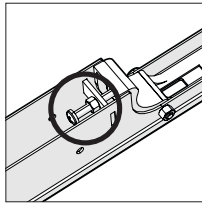

Fig. 8

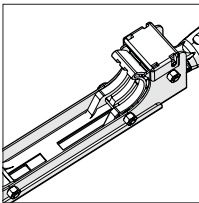

Fig. 9

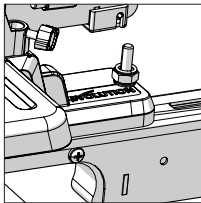

Fig. 10

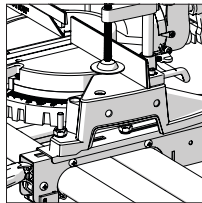

Fig. 11

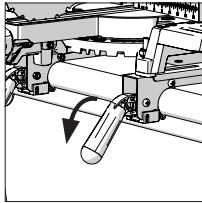

Fig. 12

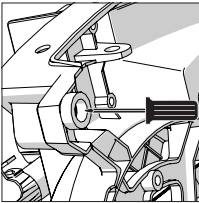

Fig. 13

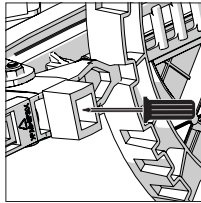

Fig. 14

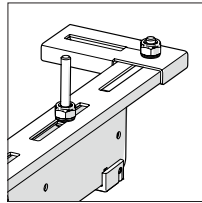



Fig. 15

ETICHETTE E SIMBOLI

ATTENZIONE: Non mettere in funzione il presente apparecchio qualora le etichette di sicurezza e/o le istruzioni risultino mancanti o danneggiate. Contattare Evolution Power Tools per le etichette sostitutive.

Avvertenza: Tutti o alcuni dei seguenti simboli possono essere presenti nel manuale o sul prodotto.

Simbolo	Descrizione
	Indossare occhiali di sicurezza
	Indossare protezioni acustiche
	Indossare protezioni antipolvere
	Leggere le istruzioni
	Attenzione
	Smaltimento e riciclaggio rifiuti secondo la normativa Triman

ISTRUZIONI GENERALI SULLA SICUREZZA

Leggere queste istruzioni prima di utilizzare il supporto per troncatrice. Non modificare o utilizzare questo supporto per fini diversi da quelli per cui è stato progettato.

- **Mantenere la zona di lavoro priva di ostacoli e ben ventilata.** Il disordine aumenta la probabilità di incidenti.
- **Tenere presenti le condizioni ambientali della zona di lavoro.** Non usare utensili elettrici in ambienti umidi o bagnati. Mantenere la zona di lavoro ben illuminata. Non usare utensili elettrici in presenza di liquidi o gas infiammabili.
- **Tenere lontani bambini e astanti.** I visitatori sono una distrazione e sono difficili da proteggere, inoltre potrebbero non essere a conoscenza delle procedure di sicurezza.
- **Riporre gli utensili non utilizzati.** Preferibilmente in un luogo asciutto e chiuso a chiave.
- **Occhiali di sicurezza.** L'operatore e eventuali assistenti sono tenuti a indossare occhiali di sicurezza idonei durante l'utilizzo della troncatrice.
- **Lavorare con prudenza.** Un attimo di distrazione durante l'utilizzo di utensili elettrici può risultare in una grave lesione personale.

Non utilizzare la macchina quando si è stanchi o sotto l'effetto di stupefacenti, alcool o farmaci.

- **Non sporgersi troppo.** Provvedere a una posizione sicura e mantenere sempre l'equilibrio.

ISTRUZIONI DI SICUREZZA SPECIFICHE PER IL SUPPORTO

- Per avere la massima stabilità usare il supporto per troncatrice su una superficie piana e orizzontale.
- Prestare attenzione quando si solleva o abbassa il supporto, per evitare l'intrappolamento di dita o mani.
- Assicurarsi che i bottoni a pressione di ogni gamba siano in posizione di blocco. Ciò garantisce che il supporto si mantenga saldo durante le operazioni di taglio.
- Non appoggiarsi o salire sul supporto.
- Prima dell'utilizzo assicurarsi che la troncatrice sia fissata correttamente al supporto, per prevenire movimenti indesiderati della lama.
- Assicurarsi che i supporti dei materiali siano fissati in posizione prima dell'utilizzo.
- Non sovraccaricare i bracci estensibili laterali.
- Non utilizzare la macchina se ha subito danni di qualsiasi tipo.

ISTRUZIONI DI MONTAGGIO

COLLEGAMENTO DELL'IMPUGNATURA

Posizionare le viti nei fori presenti sull'impugnatura e fissarle sull'estremità del supporto. **(fig.1)**

MONTARE LE GAMBE

Avvertenza: È molto più facile montare o smontare il supporto senza la troncatrice annessa.

- Schiacciare la leva di blocco della gamba **(Fig. 2)** per rilasciare il perno di blocco e distendere la gamba. Ripetere su tutte e 4 le gambe.

COLLEGAMENTO DEI BRACCI DI SUPPORTO DA LAVORO

- Avvitare in posizione le manopole di blocco (24mm) per fissare i binari guida su ogni lato. **(Fig. 3)**
- Far scorrere le staffe di appoggio lungo i bracci di prolungamento e bloccarli con una manopola di blocco **(Fig. 4)**
- Inserire il supporto da lavoro nella staffa e fissarlo in posizione con una manopola di blocco. **(Fig. 5)**

COLLEGAMENTO DELLE RUOTE

Posizionare la ruota lungo l'asse e fissarla con gli appositi ancoraggi **(Fig.6)**

Per operazioni normali di taglio:

- La parte superiore del perno(i) deve essere allineata con la superficie del banco girevole della troncatrice.
- I bracci di prolungamento devono essere posizionati in modo da dare il maggior sostegno possibile al pezzo di lavorazione.

Per operazioni ripetitive di taglio:

- Il bordo di arresto (**Fig.7a**) può essere sollevato per fungere da fermo per il pezzo in lavorazione alla distanza desiderata dalla lama.
- Allentare la manopola di blocco e sollevare il bordo di arresto all'altezza massima (**Fig.7**), quindi stringere la manopola di blocco.
- Il supporto da lavoro necessario deve essere regolato in modo che il ripiano di arresto (**Fig.7b**) sia allineato con il banco girevole della troncatrice e sia rivolto verso la troncatrice.
- Regolare il relativo braccio di prolungamento finché il bordo di arresto si trovi alla distanza desiderata.

VERIFICA E REGOLAZIONE DELLA STAFFA DI FISSAGGIO DELLA TRONCATRICE PRESSIONE DI SERRAGGIO

La pressione esercitata dal meccanismo di serraggio nella staffa di fissaggio della troncatrice può essere regolata. La pressione di serraggio di ogni staffa deve essere verificata prima che questa sia fissata alla troncatrice. Quando viene fissata alle due traverse principali del supporto per troncatrice, e con la maniglia di bloccaggio rivolta verso il basso (posizione di blocco), la staffa deve essere fissa e non presentare segni di cedimento.

Si sconsiglia di esercitare una forza eccessiva per abbassare la leva di bloccaggio nella posizione di blocco. Per muovere la leva di bloccaggio, dovrebbe essere sufficiente premerla delicatamente verso il basso con il palmo della mano.

Per regolare la pressione di serraggio:

- Girare la staffa di serraggio al contrario per rendere visibile il meccanismo.
- Allentare il dado di bloccaggio. (**Fig. 8**)
- Avvitare la vite di regolazione (**Fig. 9**) in senso orario per aumentare la pressione di serraggio. Avvitare la vite di regolazione in senso antiorario per ridurre la pressione di serraggio.
- Serrare il dado di bloccaggio una volta che la regolazione è stata ultimata con successo.

MONTAGGIO DELLA TRONCATRICE EVOLUTION SUL SUPPORTO PER TRONCATRICE

Avvertenza: Il supporto per troncatrice Evolution è adatto alla maggior parte delle troncatrici Evolution.

- Fissare la macchina alle staffe di fissaggio della troncatrice mediante bulloni di serraggio, rondelle e dadi idonei. La maniglia di bloccaggio deve essere posizionata sulla parte frontale della troncatrice. (**Fig. 10**)
- Assicurarsi che gli elementi di fissaggio utilizzati non sporgano dalla base del macchinario e interferiscano con le altre parti della troncatrice. In questa fase, avvitare esclusivamente a mano.
- Agganciare la parte frontale delle staffe sulla parte frontale della traversa tubolare del telaio principale del supporto della troncatrice.
- Spingere la parte posteriore delle staffe verso il basso per agganciarle alle traverse del supporto della troncatrice. (**Fig. 11**)
- Fissare le staffe in posizione abbassando delicatamente le leve di bloccaggio. (**Fig. 12**)
- Qualora necessario, riposizionare la troncatrice nelle staffe in modo che il perimetro del macchinario sia allineato il più possibile alla traversa tubolare posteriore del supporto per troncatrice. In questo modo viene assicurata una maggiore stabilità alla macchina e al supporto per troncatrice durante le operazioni di taglio.
- Una volta che la troncatrice è posizionata correttamente nel supporto, avvitare saldamente i quattro (4) bulloni di montaggio.

MONTAGGIO DI TRONCATRICI CON CARATTERISTICHE ATIPICHE

- Rimuovere e riporre al sicuro i quattro piedini di plastica che si trovano alla base della troncatrice. (**Fig. 13**)
- Rimuovere e riporre al sicuro il perno di blocco dall'interno della leva di bloccaggio sicuro. (**Fig. 14**)

Qualora la vostra troncatrice non si allinei direttamente con le staffe di fissaggio, è possibile utilizzare la staffa di prolungamento in dotazione. Essa può essere usata sul lato anteriore o posteriore delle staffe di fissaggio per abbinarsi alla vostra specifica troncatrice.

Fissare la staffa di prolungamento sulla staffa di fissaggio tramite bulloni a testa tonda M6 x 60 mm. (**Fig.15**)

Avvertenza: Di solito il perimetro del macchinario dovrebbe essere allineato il più possibile alla linea centrale della traversa posteriore del supporto per troncatrice.

MANUTENZIONE

Non utilizzare mai solventi per pulire le parti in plastica. Tali prodotti potrebbero arrecare danni. Pulire esclusivamente con un panno morbido e leggermente umido.

BELANGRIJK

Lees deze gebruiksaanwijzing en veiligheidsvoorschriften zorgvuldig en in zijn geheel door.

Bent u onzeker over hoe u bepaalde functies van dit gereedschap moet gebruiken, dan is het voor uw eigen veiligheid aanbevolen de relevante technische hulplijn te raadplegen. U vindt het nummer hiervan op de website van Evolution Power Tools.

We bedienen meerdere hulplijnen binnen onze wereldwijde organisatie. U kunt voor technische hulp echter ook uw leverancier raadplegen.

WEB

www.evolutionpowertools.com

E-MAIL

VK: customer.services@evolutionpowertools.com

VS: evolutioninfo@evolutionpowertools.com

GARANTIE

Gefeliciteerd met de aankoop van een Evolution Power Tool apparaat. Registreer uw product 'online' zoals uitgelegd in de folder die bij de machine is gevoegd. Dit stelt u in staat om de garantieperiode van uw machine te valideren op de Evolution website door uw gegevens in te voeren en zo een snelle service te garanderen als u deze ooit nodig hebt.

Wij danken u hartelijk dat u voor een product van Evolution Power Tools hebt gekozen.

Evolution Power Tools behoudt zich het recht voor om verbeteringen en aanpassingen aan het product door te voeren zonder voorafgaande kennisgeving.

De details van de algemene voorwaarden van de garantie kunt u raadplegen in de folder voor registratie voor de garantie en/of op de verpakking.

SPECIFICATIES

	VK/EU	VS
Max laadgewicht	300 kg	661 lbs
Max standaardhoogte	840 mm	3 ft
Min standaardhoogte	615 mm	2 ft
Max breedte armsteunen	3,15 m	10 ft
Min breedte armsteunen	1,3 m	4 ft
Max werkstuklengte	4 m	157,5"
Gewicht (exclusief zaag)	23,3 kg	51,4 lbs

PRODUCTOVERZICHT

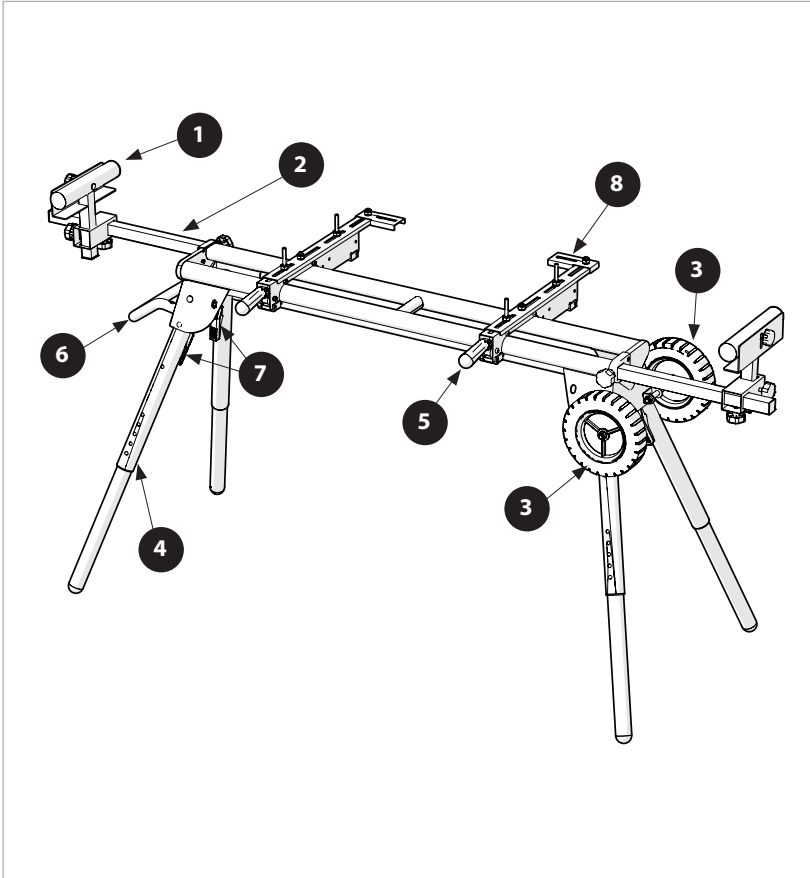

1. MATERIAALSTEUNEN
2. VERLENGSTUKRAIL
3. WIEL
4. IN HOOGTE VERSTELBARE POTEN
5. SNELSPAN-ZAAGBEUGEL
6. HANDGREEP
7. POOTVERGRENDINGSHENDELS
8. UNIVERSELE BEUGELVERLENGING

GELEVERDE ONDERDELEN

Omschrijving	005-0005
Gebruiksaanwijzing	✓
Universele beugelverlenging	✓
Bevestigingsbeugel	✓
Werksteunen	✓
Werksteunbeugels	✓
Borgknoppen (16mm)	✓
Borgknoppen (24mm)	✓
Wielen	✓
Handgreep	✓

GELEVERDE BEVESTIGINGEN

Wielmontage	
As	x 1
Platte ring 12 mm	x 2
Platte ring 10 mm	x 2
Moer M10	x 2
Handgreepmontage	
Buskopdopschroef M8 x 20 mm	x 2
Veerring 8 mm	x 2
Platte ring 8 mm	x 2
Werksteunbeugels	
Wielgreepschroef M8 x 24 mm	x 2
Wielgreepschroef M8 x 18 mm	x 4
Wielgreepschroef M6	x 2
Universele zaagbeugel hardware	
M6 slotbouten 60 mm	x 4
M6 slotbouten 40 mm	x 4
M6 slotbouten 30 mm	x 4
M6 slotbouten 20 mm	x 6
M6 vlakke ring M6 x 16 x 2 mm	x 10
M6 vlakke ringen ID (binnendiameter) = M6 x OD (buitendiameter) = 20 x 2 mm	x 4
M6 veerring	x 10
M6 vlakke moeren	x 10

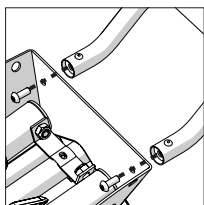

Afb. 1

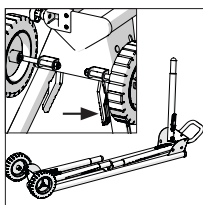

Afb. 2

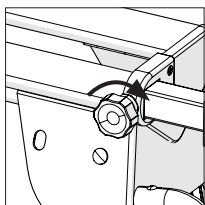

Afb. 3

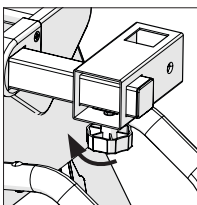

Afb. 4

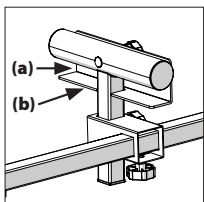

Afb. 5

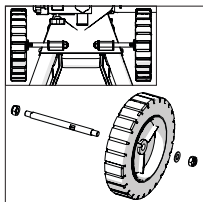

Afb. 6

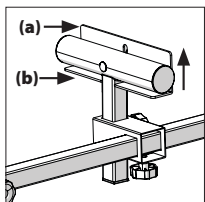

Afb. 7

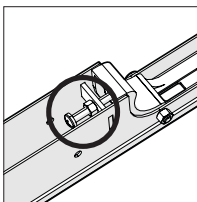

Afb. 8

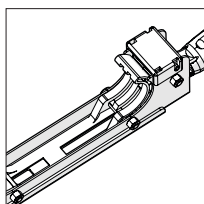

Afb. 9

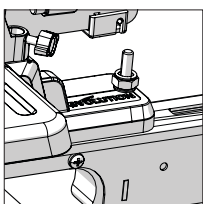

Afb. 10

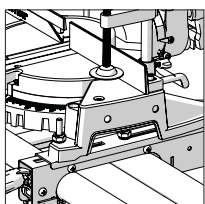

Afb. 11

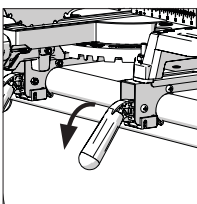

Afb. 12

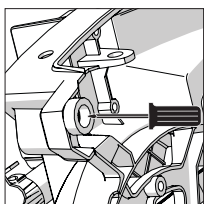

Afb. 13

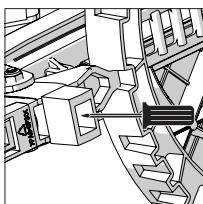

Afb. 14

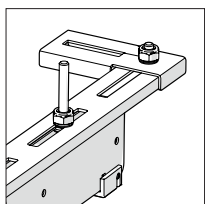

Afb. 15

LABELS EN SYMBOLEN

WAARSCHUWING: dit apparaat niet gebruiken als er enig waarschuwings- en/of instructielabel ontbreekt of beschadigd is. Neem contact op met Evolution Power Tools voor vervangende labels.

Opmerking: alle of sommige van de volgende symbolen kunnen in de handleiding of op het product getoond worden.

Symbol	Omschrijving
	Draag een veiligheidsbril
	Draag gehoorbescherming
	Draag stofbescherming
	Lees de instructies
	Waarschuwing
	Triman - afvalophaling en recycling

ALGEMENE VEILIGHEIDSLINSTRUCTIES

Lees deze instructies voordat u deze verstekzaagstandaard gebruikt. Pas deze standaard niet aan of gebruik deze niet voor andere doeleinden dan waarvoor deze is gemaakt.

- **Houd het werkgebied goed geventileerd en vrij van obstakels.** Door rommel ontstaan er eerder ongelukken.
- **Houd rekening met de omgeving van het werkgebied.** Gebruik elektrisch gereedschap niet op vochtige of natte locaties. Houd het werkgebied goed verlicht. Gebruik geen elektrisch gereedschap in de aanwezigheid van ontvlambare vloeistoffen of gassen.
- **Houd kinderen en omstanders op een veilige afstand.** Bezoekers zijn een afleiding, zijn moeilijk te beschermen en hebben waarschijnlijk geen kennis van veiligheidsprocedures.
- **Sla inactieve apparatuur op.** Bij voorkeur in een droge, vergrendelde kast.
- **Veiligheidsbril.** De bediener en eventuele hulp moet(en) een goedgekeurde veiligheidsbril dragen tijdens het gebruiken van een verstekzaag.
- **Blijf alert.** Een moment van onoplettendheid tijdens het werken met elektrische gereedschappen kan resulteren in ernstig lichamelijke letsels. Gebruik geen elektrisch

gereedschap als u moe bent of onder invloed van drugs, alcohol of medicijnen.

- **Reik niet te ver uit.** Zorg dat u te allen tijde in evenwicht blijft.

SPECIFIEKE VEILIGHEIDSLINSTRUCTIES VOOR STANDAARD

- Gebruik de zaagstandaard enkel op een plat, gelijk oppervlak voor maximale stabiliteit.
- Wees voorzichtig bij het verhogen of verlagen van de standaard om te voorkomen dat vingers of handen vast komen te zitten.
- Zorg ervoor dat de drukknoop van elke poot vergrendeld zijn. Dit zorgt ervoor dat de standaard stevig en stabiel blijft staan tijdens het zagen.
- Klim of stap niet op de standaard.
- Zorg er voor het zagen voor dat de verstekzaag stevig is bevestigd aan de standaard om onbedoelde verschuivingen van de zaag te voorkomen.
- Zorg ervoor dat de ondersteunde materialen voor gebruik stevig op hun plek zitten.
- Overbelast de verlengingsarmen aan de zijkant niet.
- Gebruik de standaard niet wanneer deze beschadigd is.

MONTAGE-INSTRUCTIES

BEVESTIGEN VAN DE HANDGREEP

Steek de schroeven door de gaten in de greep en zet ze vast op het uiteinde van de standaard. **(afb. 1)**

DE POTEN UITKLAPPEN

Opmerking: Het is veel gemakkelijker om de standaard op te zetten of in te klappen als er geen zaag aan bevestigd is.

- Knijp de pootvergrendelingshendel in **(Afb. 2)** om de borgpen te ontgrendelen en klap de poot uit. Herhaal voor alle 4 de poten.

BEVESTIGEN VAN DE WERKSTEUNARMEN

- Schroef de vergrendelingsknoppen (24mm) op hun plek om de geleiderails aan iedere kant te vergrendelen. **(Afb. 3)**
- Schuif de werkondersteuningsbeugels in de verlengingsarmen en vergrendel ze met een borgknop **(Afb. 4)**
- Schuif de werkondersteuningsstut in de beugel en vergrendel met een borgknop. **(Afb. 5)**

BEVESTIGEN VAN DE WIELEN

Plaats het wiel op de as en vergrendel met de juiste bevestigingen **(Afb. 6)**

Voor normaal zagen:

- De bovenkant van de stut(ten) moet gelijk zijn met het oppervlak van de draaitafel van de

verstekzaag.

- De verlengingsarm(en) moeten zodanig geplaatst zijn dat ze maximale ondersteuning geven aan het werkstuk.

Voor herhaaldelijk zagen:

- De 'stopzijde' (Afb. 7a) kan omhooggezet worden, om te dienen als stop voor het werkstuk, op de gewenste afstand van het zaagblad.
- Draai de borgknop los en zet de stopzijde omhoog in de hoogste positie (Afb. 7). Draai de borgknop vast.
- De vereiste werkondersteuning moet worden aangepast zodat de 'stopplank' (Afb. 7b) op gelijke hoogte staat met de draaitafel van de verstekzaag en naar de zaag gericht is.
- Pas de relevante verlengingsarm aan totdat de 'stopzijde' zich op de vereiste afstand bevindt.

CONTROLLEREN EN AANPASSEN VAN DE KLEMDRUK VAN DE BEVESTIGINGSBEUGEL VAN DE ZAAG

De druk uitgevoerd door het klemmechanisme binnen de bevestigingsbeugel van de zaag kan worden aangepast. De klemdruk van elke beugel moet worden gecontroleerd voordat deze wordt bevestigd aan een verstekzaag. Wanneer bevestigd over de twee hoofd dwarsliggers van de verstekzaagstandaard en met de vergrendelingshendel in de omlaag (vergrendelde) positie, moet een beugel stevig zijn en mag deze geen tekenen van beweging geven. Buitensporige kracht voor het implementeren van de vergrendelingshendel in de omlaag positie moet worden vermeden. Het zachtjes naar beneden drukken van de hendel met een handpalm moet al de benodigde kracht zijn om de vergrendelingshendel te bedienen.

Om de klemdruk aan te passen:

- Draai de klem ondersteboven om het mechanisme te onthullen.
- Draai de borgmoer los. (Afb. 8)
- Draai de stelschroef (Afb. 9) met de klok mee om de klemdruk te verhogen. Draai de schroef tegen de klok in om de klemdruk te verlagen.
- Draai de borgmoer vast wanneer de aanpassing succesvol voltooid is.

DE EVOLUTION VERSTEKZAAG BEVESTIGEN AAN DE VERSTEKZAAGSTANDAARD

Opmerking: De Evolution verstekzaagstandaard is geschikt voor de meeste Evolution verstekzagen.

- Bevestig de machine aan de zaagbevestigingsbeugels met geschikte bouten, sluitringen, borgmoeren etc. De vergrendelingshandvatten moeten zich aan de voorkant van de verstekzaag bevinden. (Afb. 10)

- Zorg ervoor dat de gebruikte bevestigingen niet zo ver uit de basis van de machine uitsteken dat ze interfereren met andere onderdelen van de verstekzaag. Maak in deze fase onderdelen enkel 'vingervast'.
- Haak de voorkant van de beugels over de voorkant van de buisvormige dwarsligger van het frame van de verstekzaagstandaard.
- Duw de achterkant van de beugels naar beneden om ze te verbinden met de dwarsliggers van de verstekzaagstandaard. (Afb. 11)
- Vergrendel de beugels door de vergrendelingshendels voorzichtig in te drukken. (Afb. 12)
- Herplaats de verstekzaag indien nodig op de beugels zodat de machine-omlijning zo centraal mogelijk is uitgelijnd met de achterste buisvormige dwarsligger van de zaagstandaard. Dit zorgt voor de best mogelijke stabiliteit van de machine en de verstekzaagstandaard tijdens het zagen.
- Wanneer de verstekzaag zich in de juiste positie op de standaard bevindt, schroef dan de vier (4) montagebouten stevig vast.

BEVESTIGEN VAN ONGEWONE/ ONGEBRUIKELIJKE VERSTEKZAGEN

- Verwijder de vier kunststof voeten van onder de basis van de verstekzaag en bewaar ze goed. (Afb. 13)
- Verwijder het stabiliteitsblok van onder de vergrendelingshendel van de positieve stop en bewaar het goed. (Afb. 14)

Als de basis van de verstekzaag niet goed uitgelijnd is met de bevestigingsbeugels, kan de meegeleverde beugelverlenging gebruikt worden. Deze kan aan de voorkant of aan de achterkant van de bevestigingsbeugels gebruikt worden om aangepast te worden aan uw specifieke verstekzaag. Zet de beugelverlenging stevig vast op de bevestigingsbeugel met de M6 x 60 mm slotbouten. (Afb. 15)

Opmerking: Normaal gesproken moet de machine-omlijning zo nauw mogelijk worden uitgelijnd met de middenlijn van de achterste dwarsligger van de verstekzaagstandaard.

ONDERHOUD

Gebruik nooit oplosmiddelen om de plastic onderdelen schoon te maken omdat deze beschadigd kunnen raken. Alleen schoonmaken met een zeer zachte, licht vochtige doek.

VIKTIGT

Läs noggrant igenom dessa drifts- och säkerhetsinstruktioner i sin helhet.

För din egen säkerhet, om du är osäker på någon aspekt gällande användningen av den här utrustningen, kontakta relevant teknisk hjälplinje, numret kan hittas på Evolution Power Tools webbsida.

Vi har flera hjälplinjor i vår globala organisation, men teknisk hjälp finns även tillgänglig hos din leverantör.

WEBSIDA

www.evolutionpowertools.com

E-POST

Storbritannien: customer.services@evolutionpowertools.com

USA: evolutioninfo@evolutionpowertools.com

GARANTI

Grattis till ditt köp av en Evolution Power Tools-maskin. Slutför din produktregistrering online med hjälp av instruktionerna i broschyren som levereras tillsammans med den här maskinen. Detta kommer att göra det möjligt för dig att validera din maskins garantiperiod via Evolutions webbsida, genom att ange din information och på så vis möjliggöra snabb service vid behov. Vi är glada över att du valt en produkt från Evolution Power Tools.

Evolution Power Tools reserverar sig för rättigheten att göra förbättringar och ändringar av produktens design utan förvarning. Se broschyren gällande garantiregistrering och/eller förpackningen för information om garantins

SPECIFIKATIONER

	STORBRIANNIEN/EU	USA
Max laddningsvikt	300 kg	661 lbs
Ställets max höjd	840 mm	3 fot
Ställets minsta höjd	615 mm	2 fot
Max bredd på stödarm	3,15 m	10 fot
Minsta bredd på stödarm	1,3 m	4 fot
Max längd på arbetsstycke	4 m	157,5 tum
Vikt (exklusive såg)	23,3 kg	51,4 lbs

PRODUKTÖVERSIKT

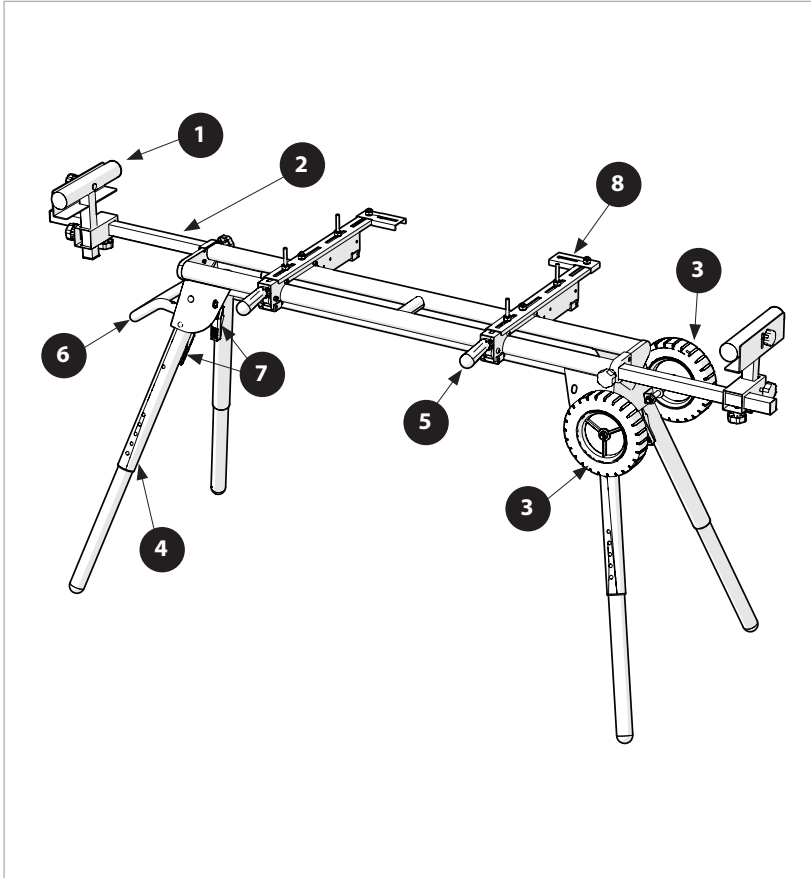

1. MATERIALSTÖD
2. FÖRLÄNGNINGSRÄLS
3. HJUL
4. HÖJDJUSTERBARA BEN
5. SNABBUTLÖSANDE SÅGFÄSTE
6. HANDTAG
7. LÅSSPAKAR FÖR BEN
8. FÖRLÄNGNING FÖR UNIVERSELLT FÄSTE

LEVERERADE DELAR

Beskrivning	005-0005
Bruksanvisning	✓
Förlängning för universellt fäste	✓
Monteringsfäste	✓
Arbetsstöd	✓
Fästen för arbetsstöd	✓
Låsknappar	✓
Hjul	✓
Handtag	✓

LEVERERADE FÄSTEN

Hjulmontering	
Skaft	x1
Platt packning 12 mm	x2
Platt packning 10 mm	x2
Mutter M10	x2
Handtagsmontering	
Insexskruv M8 x 20 mm	x2
Fjäderpackning 8 mm	x2
Platt packning 8 mm	x2
Fästen för arbetsstöd	
Skruv för hjulhandtag M8 x 24 mm	x2
Skruv för hjulhandtag M8 x 18 mm	x4
Skruv för hjulhandtag M6	x2
Universellt sågfäste hårdvara	
M6 skruvbultar 60 mm	x4
M6 skruvbultar 40 mm	x4
M6 skruvbultar 30 mm	x4
M6 skruvbultar 20 mm	x6
M6 Plan packning M6 x 16 x 2 mm	x10
M6 Plana packningar ID=M6 x OD=20 x 2 mm	x4
M6 Fjäderpackning	x10
M6 Plana muttrar	x10

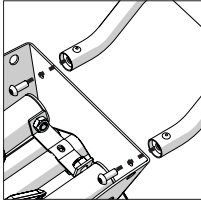

Fig. 1

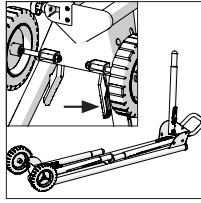

Fig. 2

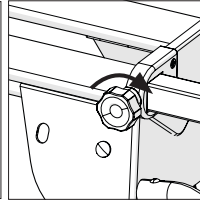

Fig. 3

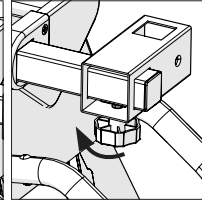

Fig. 4

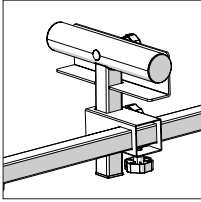

Fig. 5

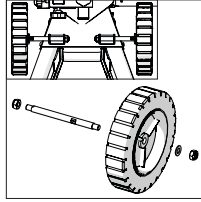

Fig. 6

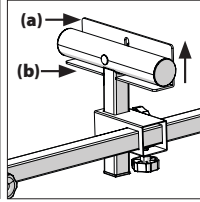

Fig. 7

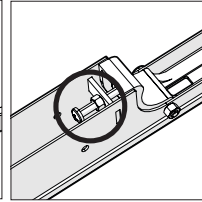

Fig. 8

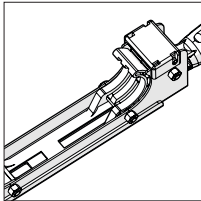

Fig. 9

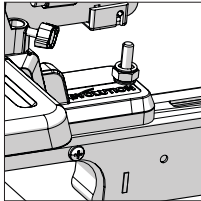

Fig. 10

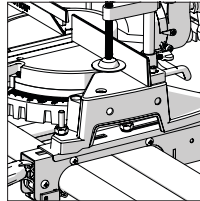

Fig. 11

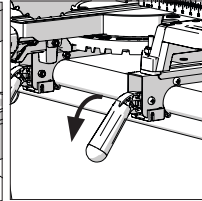

Fig. 12

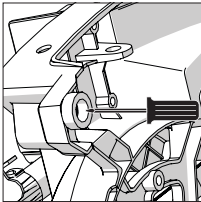

Fig. 13

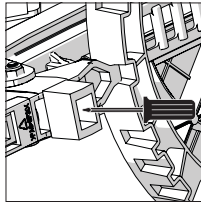

Fig. 14

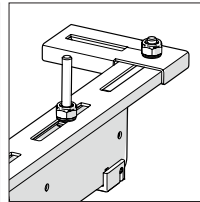

Fig. 15

SV

villkor.

ETIKETTER OCH SYMBOLER

VARNING:

Använd inte denna maskin om varnings- och/eller instruktionsetiketterna saknas eller är skadade. Kontakta Evolution Power Tools för ersättningsetiketter.

Anmärkning: Alla eller några av följande symboler kan visas i manualen eller på produkten.

Symbol	Beskrivning
	Bär skyddsglasögon
	Bär hörselskydd
	Bär dammskydd
	Läs instruktioner
	Varning
	Trimman – Avfallshämtning och återvinning

ALLMÄNNA SÄKERHETSINSTRUKTIONER

Läs igenom dessa instruktioner innan du använder det här stället för geringssågar. Varken modifiera eller använd det här stället för något annat ändamål än det som det var avsett för.

- **Håll arbetsytan fri från hinder och väl ventilerad.** Öreda gör att olyckor mer sannolikt inträffar.
- **Ta hänsyn till arbetsmiljön.** Använd inte elverktyg under fuktiga eller våta förhållanden. Håll arbetsytan väl upplyst. Använd inte elverktyg i närheten av brännbara vätskor och gaser.
- **Håll barn och andra personer i närheten på avstånd.** Besökare är en distraktion och är svåra att skydda och har troligtvis inte kunskap om säkerhetsförfaranden.
- **Förvara maskiner som står stilla.** Gärna i ett låst torrt skåp.
- **Skyddsglasögon.** Godkända skyddsglasögon ska

används av operatören och eventuella assistenter när en geringssåg används.

- **Var uppmärksam.** Ett ögonblick av bristande uppmärksamhet när elverktyg används kan resultera i allvarlig personskada. Använd inte om du är trött, drogpåverkad, alkoholpåverkad eller under medicinering.
- **Luta dig inte för mycket.** Ha hela tiden ordentligt fotfäste och bra balans.

SPECIFIKA SÄKERHETSINSTRUKTIONER FÖR STÄLL

- För maximal stabilitet, använd bara stället för geringssågar på platta jämna ytor.
- Var försiktig när du höjer och sänker stället för att förhindra att fingrar eller händer kläms.
- Se till att tryckknapparna på varje ben befinner sig i låst läge. Detta kommer att garantera att stället är stadigt under sågning.
- Varken stå eller klättra på stället.
- Se till att geringssågen är ordentligt fäst i stället innan arbete påbörjas, för att undvika att sågen rör sig på ett oönskat sätt.
- Se till att materialstöd är låsta på plats före användning.
- Överbelasta inte förlängningsarmarna på sidorna.
- Använd inte stället om det skadas på något vis.

MONTERINGSINSTRUKTIONER

FÄSTA HANDTAGET

Placera skruvarna i hålen på handtaget och fäst det på ställets ände. (fig.1)

PLACERING AV BENEN

Anmärkning: Det är mycket enklare att montera och ta isär stället utan såg.

- Tryck på benets låsspak (Fig. 2) för att få låsstiftet att släppa och placera benet. Repetera med alla 4 ben.

FÄSTA ARBETSSTÖDSARMAR

- Skruva låsknopparna på plats för att fästa gejderna på varje sida. (Fig. 3)
- Dra på arbetsstödfästena på förlängningsarmarna och lås dem på plats med en låsknopp (Fig. 4)
- Sätt in arbetsstödposten i bygeln och lås på plats med en låsknopp. (Fig. 5)

FÄSTA HJULEN

Placera hjulet på axeln och säkra med lämpliga fästen (Fig.6)

För normalt sågarbete:

- Ovensidan på posterna ska vara i nivå med geringsågens roteringsbord.
- Förlängningsarmarna ska placeras så att de ger största möjliga stöd åt arbetsstycket.

För uppreat sågarbete:

- "Anslagsytan" (Fig.7a) kan höjas till önskad

distans från sågbladet för att fungera som ett stopp för arbetsstycket.

- Lossa låsknappen och hög anslagsytan till högsta position (**Fig. 7**), spänn sedan låsknappen.
- Det erforderliga arbetsstödet ska justeras så att "anslagshyllan" (**Fig. 7b**) är i nivå med geringssågens roteringsbord och vänt mot sågen.
- Justera den relevanta förlängningsarmen tills "anslagshyllan" är på önskad distans.

KONTROLLER OCH JUSTERA

SÄGMONTERINGSFÄSTETS KLÄMTRYCK

Trycket från fastspänningsmekanismen i ett sågmonteringsfäste kan justeras.

Fastspänningstrycket hos varje fäste ska kontrolleras innan det fästs till en geringssåg. När monterad tvärs över geringssågställets två huvudtvärstycken och med läshandtag i nedåttposition (låst), ska bygeln vara stabil och inte uppvisa några tecken på rörelse.

Undvik att använda överdriven kraft för att sätta låsspaken i nedåttposition. Det ska vara tillräckligt att försiktigt trycka ner spaken med handflatan för att använda låsspaken.

För att justera fastspänningstrycket:

- Vrid klämman upp och ner för att visa mekanismen.
- Lossa låsmuttern. (**Fig. 8**)
- Vrid justeringskruven (**Fig. 9**) medurs för att öka fastspänningstrycket. Vrid skruven moturs för att minska fastspänningstrycket.
- Spänn låsmuttern när justeringen är slutförd.

MONTERING AV EVOLUTIONS GERINGSÅG TILL GERINGSSTÄLLET

Anmärkning: Evolutions geringssågställ är lämpligt för de flesta Evolution-geringsågar.

- Fäst maskinen till sågmonteringsbyglarna med lämpliga bultar, packningar och låsmuttrar osv. Låshandtagen måste vara placerade på geringssågens framsida. (**Fig. 10**)
- Se till att fästena som används inte sticker ut för mycket från maskinens bas så att de stör några andra av geringssågens delar. Spänn inte så hårt i det här stadiet.
- Haka byglarnas framsida över den tubformade stängan på geringssågställets huvudrams framsida.
- Tryck ner byglarnas baksida för att fästa dem på geringssågställets stänger. (**Fig. 11**)
- Lås byglarna på plats genom att försiktigt trycka ner låsspakarna. (**Fig. 12**)
- Ompositionera vid behov geringssågen på byglarna så att maskinens staket ställs in så nära mitten av den bakre tubformade stängan på geringsstället som möjligt. Detta kommer att ge största möjliga stabilitet åt både maskinen och geringssågstället under sågning.
- När geringssågen är i korrekt position på stället,

spänn de fyra (4) monteringsbultarna ordentligt.

MONTERING AV OVANLIGA/SÄLLSYNTA GERINGSÅGAR

- Ta bort de fyra plastfötterna från undersidan av geringssågens bas och förvara dem. (**Fig. 13**)
- Ta bort och förvara stabilitetsblocket på säkert vis inunder den stationära låsspaken. (**Fig. 14**)

Om din geringssåg inte direkt anpassar sig till monteringsfästet, kan det levererade förlängningsfästet användas. Detta kan användas på framsidan eller baksidan av monteringsfästena för att tillgodose din specifika geringssåg.

Säkra förlängningsfästet på monteringsfästet med M6 x 60 mm skruvbultar. (**Fig. 15**)

Anmärkning: Vanligtvis ska maskinens staket ställas in så nära geringssågens bakre stängs mittlinje som möjligt.

UNDERHÅLL

Använd aldrig lösningsmedel för att rengöra plastdelar, då lösningsmedel kan skada dem. Rengör endast med en mjuk lätt fuktad trasa.

evOLUTION®

evolutionpowertools.com

AUS

Total Tools (Importing) Pty Ltd
20 Thackray Road
Port Melbourne
Vic 3207

T: 03 9261 1900

FR

Evolution Power Tools SAS
61 Avenue Lafontaine
33560, Carbon-Blanc
Bordeaux

T: +33 (0)5 57 30 61 89

UK

Evolution Power Tools Ltd
Venture One, Longacre Close
Holbrook Industrial Estate
Sheffield, S20 3FR

T: +44 (0)114 251 1022

USA

Evolution Power Tools LLC
8363 Research Drive
Davenport, IA
52806

T: +1-833-MULTI-SAW (Toll Free)

DE +44 (0)114 251 1022

ES +34 91 114 73 85

NL +44 (0)114 251 1022

PL +48 33 821 0922

PT +34 91 114 73 85

RO +44 (0) 114 2050458

RU +7 499 350 67 69

TR +90 (0) 312 9001810



EPT QR CODE